

Dell™ Vostro™ 1310, 1510 i 1710: Instrukcja konfiguracji i informacje o systemie

Modele PP36S, PP36L i PP36X

Uwagi, ostrzeżenia i przestrogi



UWAGA: UWAGA wskazuje na ważną informację, która pozwala lepiej wykorzystać posiadany system komputerowy.



OSTRZEŻENIE: OSTRZEŻENIE wskazuje na możliwość uszkodzenia sprzętu lub utraty danych i informuje o sposobie uniknięcia problemu.



PRZESTROGA: PRZESTROGA informuje o sytuacjach, w których występuje ryzyko uszkodzenia sprzętu, obrażeń lub śmierci.

Jeśli zakupiono komputer firmy Dell™ z serii n, żadne odniesienia do systemu operacyjnego Microsoft® Windows® zawarte w tym dokumencie nie mają zastosowania.

Uwaga dotycząca produktów firmy Macrovision

Ten produkt zawiera technologię ochrony praw autorskich, która jest chroniona przez patenty w USA i inne prawa własności intelektualnej. Korzystanie z niniejszej technologii ochrony praw autorskich musi być autoryzowane przez firmę Macrovision. Ponadto jest ona przeznaczona jedynie do użytku domowego i innych ograniczonych zastosowań, chyba że autoryzacja firmy Macrovision stanowi inaczej. Przetwarzanie wsteczne i dezasemblacja są zabronione.

Informacje zawarte w tym dokumencie mogą zostać zmienione bez uprzedzenia.

© 2008 Dell Inc. Wszelkie prawa zastrzeżone.

Powielanie dokumentu w jakikolwiek sposób bez pisemnej zgody firmy Dell Inc. jest surowo zabronione.

Występujące w tym tekście znaki towarowe: *Dell*, logo *DELL*, *Dell MediaDirect*, *DellConnect* i *Vostro* są znakami towarowymi firmy Dell Inc.; *Intel* i *Celeron* są zarejestrowanymi znakami towarowymi a *Core* znakiem towarowym firmy Intel Corporation w USA i innych krajach; *Microsoft*, *Windows*, *Windows Vista* i przycisk Start *Windows Vista* są znakami towarowymi lub zarejestrowanymi znakami towarowymi firmy Microsoft Corporation w USA i/lub innych krajach. *Bluetooth* jest zarejestrowanym znakiem towarowym firmy Bluetooth SIG Inc.

Tekst może zawierać także inne znaki i nazwy handlowe odnoszące się do podmiotów posiadających prawa do tych znaków i nazw lub do ich produktów. Firma Dell Inc. nie rości sobie żadnych praw do znaków i nazw handlowych innych niż jej własne.

Modele PP36S, PP36L i PP36X

Lipiec 2008

Nr ref. K366G

Wersja A02

Spis treści

1	Informacje o komputerze.	7
	Widok z przodu.	7
	Dell™ Vostro™ 1310	7
	Vostro 1510:	8
	Vostro 1710:	9
	Widok od tyłu	10
	Dell™ Vostro™ 1310	10
	Vostro 1510:	11
	Vostro 1710:	12
	Wymywanie akumulatora.	13
	Przełącznik urządzeń bezprzewodowych	14
2	Konfigurowanie komputera	15
	Szybka konfiguracja	15
	Nawiązywanie połączenia z Internetem	17
	Konfigurowanie połączenia z Internetem	18
	Przenoszenie informacji do nowego komputera	20
	System operacyjny Microsoft® Windows® XP.	20
	Microsoft Windows Vista®	23

3	Specyfikacje	25
4	Rozwiązywanie problemów	37
	Narzędzia	37
	Lampki zasilania	37
	Kody dźwiękowe	38
	Komunikaty o błędach	39
	Dell Diagnostics	46
	Rozwiązywanie problemów	48
	Problemy z zasilaniem	49
	Problemy z pamięcią	50
	Blokowanie się komputera i problemy z oprogramowaniem	51
	Usługa aktualizacji technicznych firmy Dell™	53
	Program narzędziowy Dell Support	53
5	Ponowna instalacja oprogramowania	55
	Sterowniki	55
	Identyfikacja sterowników	55
	Ponowna instalacja sterowników i programów narzędziowych	56
	Przywracanie systemu operacyjnego	59
	Korzystanie z funkcji Przywracanie systemu Microsoft Windows	59
	Korzystanie z narzędzia Dell™ PC Restore i Dell Factory Image Restore	61
	Korzystanie z nośnika z systemem operacyjnym	65

6	Wyszukiwanie informacji	67
7	Uzyskiwanie pomocy	69
	Pomoc techniczna	69
	Pomoc techniczna i Obsługa klienta	70
	Narzędzie DellConnect™	70
	Usługi online	70
	Usługa AutoTech	71
	Automatyczna obsługa stanu zamówienia	72
	Problemy z zamówieniem	72
	Informacje o produkcie	72
	Zwrot produktów w celu dokonania naprawy gwarancyjnej lub zwrotu pieniędzy	72
	Zanim zadzwonisz	73
	Kontakt z firmą Dell	75
	Indeks	77

Informacje o komputerze

Widok z przodu

Dell™ Vostro™ 1310

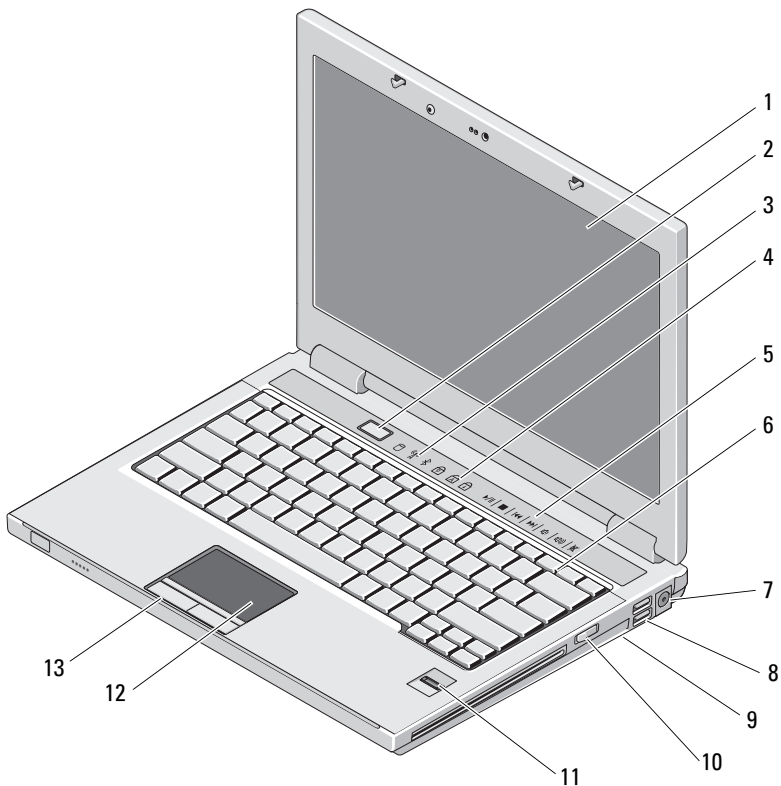

- | | | | |
|----|------------------------------------------------------------------------------------------|----|----------------------------------|
| 1 | Wyświetlacz | 2 | przycisk zasilania |
| 3 | lampki stanu urządzeń | 4 | lampki stanu klawiatury |
| 5 | regulatory odtwarzania plików mediowych (głośność, do przodu, wstecz, stop, graj, wysuń) | 6 | klawiatura |
| 7 | Złącze zasilacza prądu przemiennego | 8 | złącza USB (2) |
| 9 | przełącznik łączności bezprzewodowej | 10 | urządzenie optyczne/wnęka mediów |
| 11 | czytnik odcisków palców (opcjonalny) | 12 | Tabliczka dotykowa |
| 13 | przyciski panelu dotykowego (2) | | |

Vostro 1510

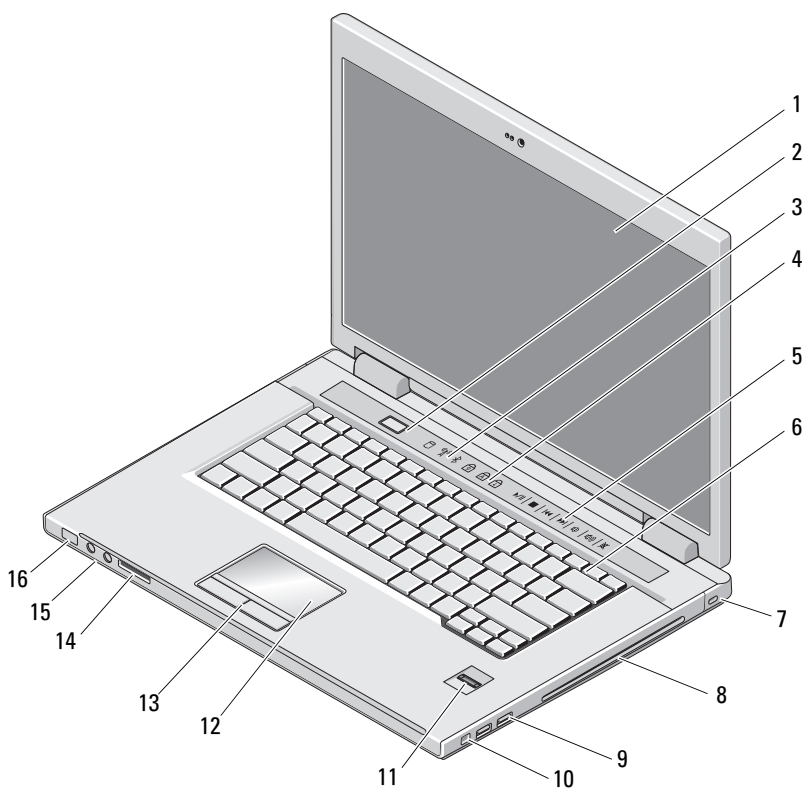

- | | | | |
|----|------------------------------------------------------------------------------------------|----|------------------------------------------|
| 1 | Wyświetlacz | 2 | przycisk zasilania |
| 3 | lampki stanu urządzeń | 4 | lampki stanu klawiatury |
| 5 | regulatory odtwarzania plików mediowych (głośność, do przodu, wstecz, stop, graj, wysuń) | 6 | klawiatura |
| 7 | Gniazdo kabla zabezpieczającego | 8 | urządzenie optyczne/wnęka mediów |
| 9 | złącza USB (2) | 10 | złącze IEEE 1394 |
| 11 | czytnik odcisków palców (opcjonalny) | 12 | Tabliczka dotykowa |
| 13 | przyciski panelu dotykowego (2) | 14 | gniazdo czytnika kart 8-in-1 |
| 15 | złącza audio (2) | 16 | lampki ładowania akumulatora i zasilania |

Vostro 1710

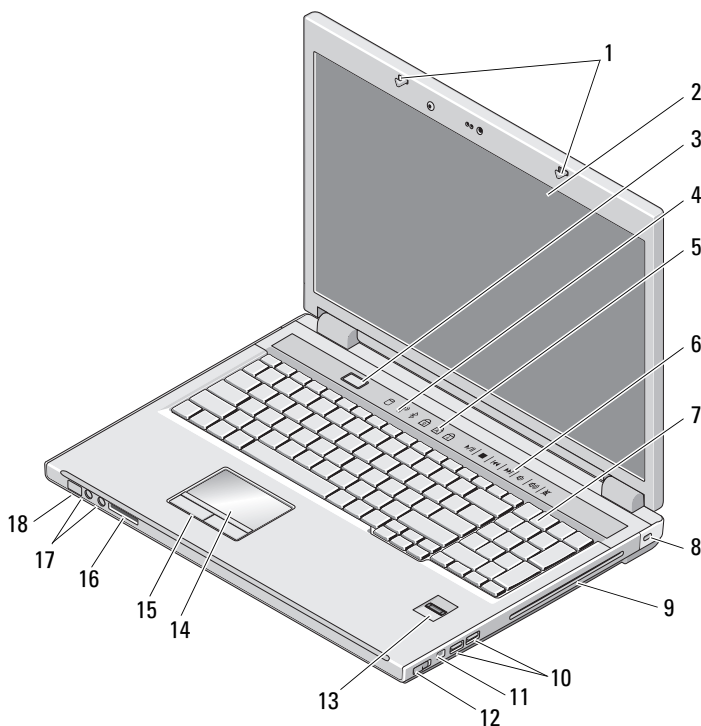

- | | | | |
|----|--------------------------------------|----|------------------------------------------|
| 1 | zaczepy wyświetlacza | 2 | Wyświetlacz |
| 3 | przycisk zasilania | 4 | lampki stanu urządzeń |
| 5 | lampki stanu klawiatury | 6 | przyciski sterowania multimediami |
| 7 | klawiatura | 8 | blokada |
| 9 | urządzenie optyczne/wnęka mediów | 10 | złącza USB (2) |
| 11 | złącze 1394 | 12 | przełącznik łączności bezprzewodowej |
| 13 | czytnik odcisków palców (opcjonalny) | 14 | Tabliczka dotykowa |
| 15 | przyciski tabliczki dotykowej | 16 | gniazdo czytnika kart 8-in1 |
| 17 | Złącza audio | 18 | lampki ładowania akumulatora i zasilania |

Widok od tyłu

Dell™ Vostro™ 1310

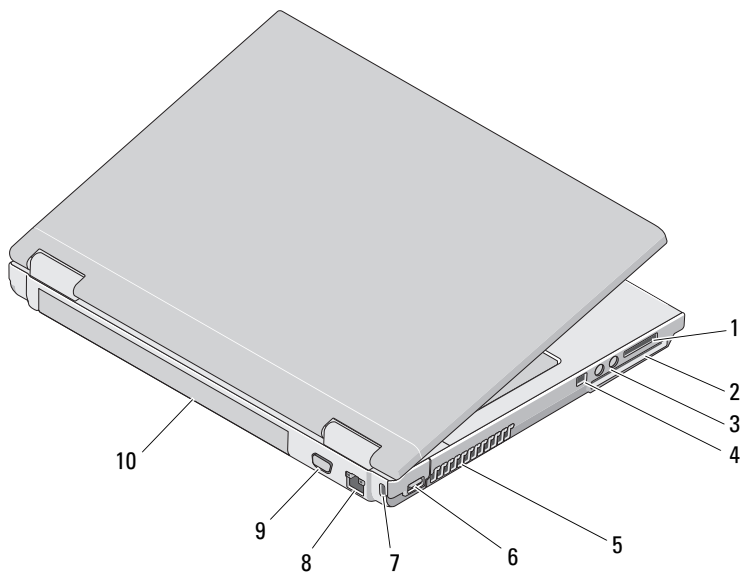

- | | | | |
|---|---------------------------------|----|------------------------------|
| 1 | gniazdo czytnika kart 8-in1 | 2 | gniazdo karty ExpressCard/54 |
| 3 | złącza audio (2) | 4 | złącze IEEE 1394 |
| 5 | otwory wentylacyjne | 6 | złącze USB |
| 7 | Gniazdo kabla zabezpieczającego | 8 | złącze sieciowe |
| 9 | złącze wideo | 10 | akumulator |

! PRZESTROGA: Otworów wentylacyjnych nie wolno zasłaniać, zatykać ich ani dopuszczać, aby gromadził się w nich kurz. Nie należy przechowywać komputera Dell™ w miejscach o ograniczonym przepływie powietrza, np. w zamkniętej walizce, gdy komputer jest włączony. Ograniczony przepływ powietrza grozi uszkodzeniem komputera lub pożarem. Komputer włącza wentylator wtedy, gdy jego temperatura nadmiernie wzrośnie. Działaniu wentylatorów może towarzyszyć szum, który jest zjawiskiem normalnym i nie oznacza awarii wentylatora ani komputera.

Vostro 1510

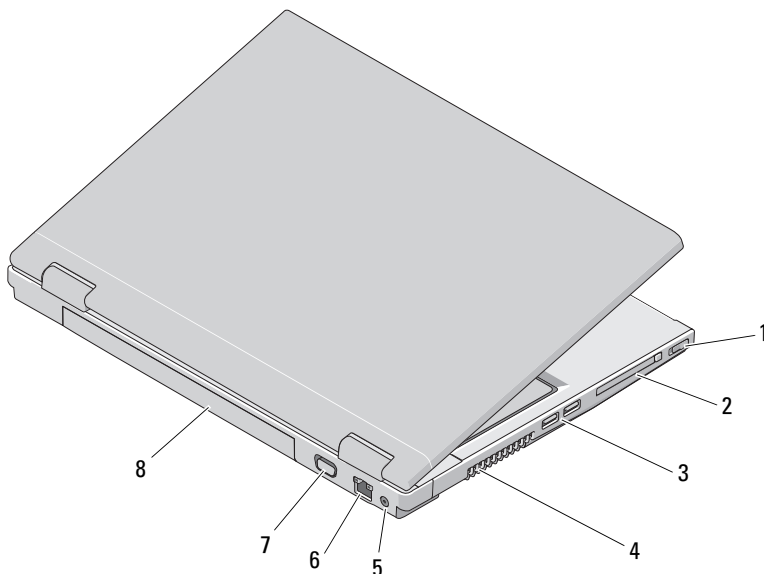

- | | | | |
|---|--------------------------------------|---|------------------------------|
| 1 | przełącznik łączności bezprzewodowej | 2 | gniazdo karty ExpressCard/54 |
| 3 | złącza USB (2) | 4 | otwory wentylacyjne |
| 5 | złącze zasilacza prądu zmiennego | 6 | złącze sieciowe |
| 7 | złącze wideo | 8 | akumulator |

⚠ PRZESTROGA: Otworów wentylacyjnych nie wolno zasłaniać, zatykać ich ani dopuszczać, aby gromadził się w nich kurz. Nie należy przechowywać komputera Dell™ w miejscach o ograniczonym przepływie powietrza, np. w zamkniętej walizce, gdy komputer jest włączony. Ograniczenie przepływu powietrza grozi uszkodzeniem komputera lub pożarem. Komputer włącza wentylator wtedy, gdy jego temperatura nadmiernie wzrośnie. Działaniu wentylatorów może towarzyszyć szum, który jest zjawiskiem normalnym i nie oznacza awarii wentylatora ani komputera.

Vostro 1710

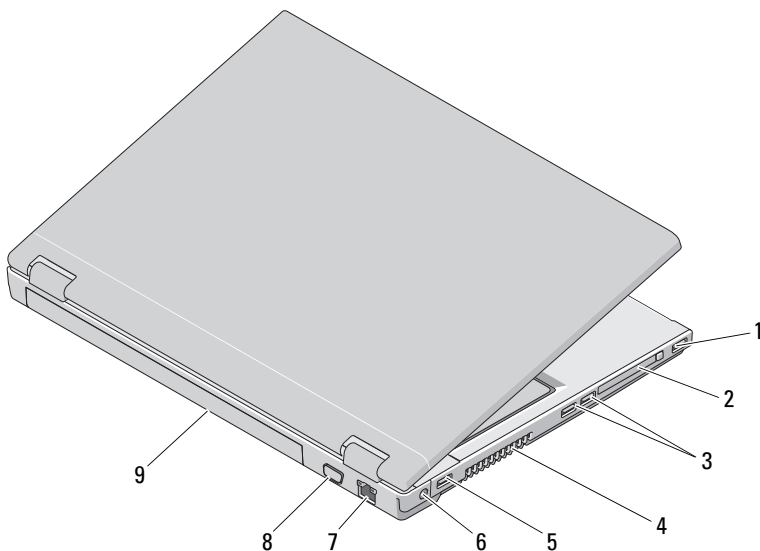



- | | | | |
|---|-----------------|---|----------------------------------|
| 1 | złącze USB | 2 | gniazdo karty ExpressCard/54 |
| 3 | złącza USB (2) | 4 | otwory wentylacyjne |
| 5 | złącze USB | 6 | złącze zasilacza prądu zmiennego |
| 7 | złącze sieciowe | 8 | Złącze VGA |
| 9 | akumulator | | |

 **PRZESTROGA:** Otworów wentylacyjnych nie wolno zasłaniać, zatykać ich ani dopuszczać, aby gromadził się w nich kurz. Nie należy przechowywać komputera Dell™ w miejscach o ograniczonym przepływie powietrza, np. w zamkniętej walizce, gdy komputer jest włączony. Ograniczenie przepływu powietrza grozi uszkodzeniem komputera lub pożarem. Komputer włącza wentylator wtedy, gdy jego temperatura nadmiernie wzrośnie. Działaniu wentylatora może towarzyszyć szum, który jest zjawiskiem normalnym i nie oznacza awarii wentylatora ani komputera.

Wymowanie akumulatora

 **PRZESTROGA:** Przed rozpoczęciem procedur opisanych w tej sekcji należy zapoznać się z instrukcjami dotyczącymi bezpieczeństwa dostarczonymi z komputerem.

 **PRZESTROGA:** Użycie nieodpowiedniego akumulatora może zwiększyć zagrożenie pożarem lub wybuchem. Należy stosować tylko zgodne akumulatory zakupione w firmie Dell. Akumulator jest przeznaczony do pracy z komputerem firmy Dell™. W opisywanym urządzeniu nie należy stosować akumulatorów z innych komputerów.

 **PRZESTROGA:** Przed przystąpieniem do wykonywania tych czynności należy wyłączyć komputer, odłączyć zasilacz od gniazdka elektrycznego i komputera, odłączyć modem od gniazdka elektrycznego i komputera, a także odłączyć wszystkie kable wychodzące z komputera.

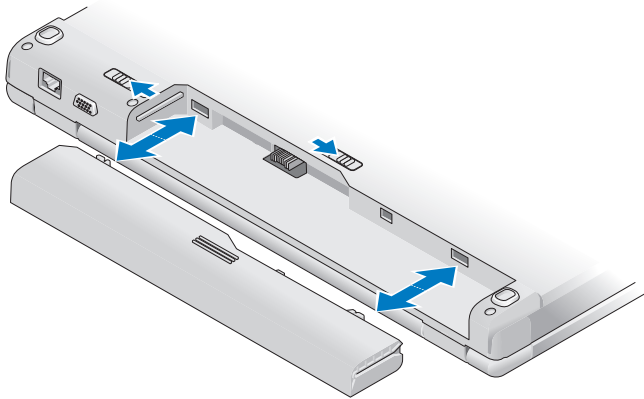

Więcej informacji o akumulatorze zamieszczono w *Podręczniku technologii Dell* w komputerze oraz w witrynie support.dell.com.



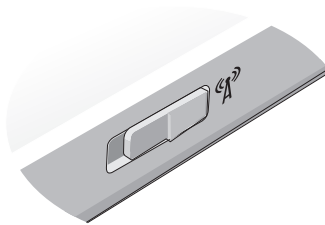

Przełącznik urządzeń bezprzewodowych



Korzystaj z przełącznika łączności bezprzewodowej, aby wykrywać sieci lub aktywować i wyłączać urządzenia bezprzewodowe. Więcej informacji o akumulatorze zamieszczono w *Podręczniku technologii* w komputerze oraz w witrynie support.dell.com. Aby uzyskać informacje o nawiązywaniu połączenia z Internetem, zobacz „Nawiązywanie połączenia z Internetem” na stronie 17.

Konfigurowanie komputera

Szybka konfiguracja

-  **PRZESTROGA:** Przed rozpoczęciem procedur opisanych w tej sekcji należy zapoznać się z instrukcjami dotyczącymi bezpieczeństwa dostarczonymi z komputerem.
-  **PRZESTROGA:** Zasilacz prądu przemiennego współpracuje z gniaздkami sieci elektrycznej używanymi na całym świecie. W różnych krajach stosuje się jednak różne wtyczki i listwy zasilania. Użycie nieodpowiedniego kabla, nieprawidłowe podłączenie kabla do listwy zasilającej lub gniazda elektrycznego może spowodować pożar lub uszkodzenie sprzętu.
-  **OSTRZEŻENIE:** Odłączając zasilacz od komputera, należy chwytać za wtyczkę kabla, nie za sam kabel, i ciągnąć zdecydowanie, ale delikatnie, tak aby nie uszkodzić kabla. Podczas zwijania kabla zasilacza należy zwracać uwagę na kąt pomiędzy złączem i zasilaczem, aby uniknąć uszkodzenia kabla.
-  **UWAGA:** Niektóre urządzenia są dostarczane z komputerem tylko wtedy, gdy zostały zamówione.
- 1 Podłącz zasilacz do złącza zasilacza w komputerze oraz do gniazdkła elektrycznego.

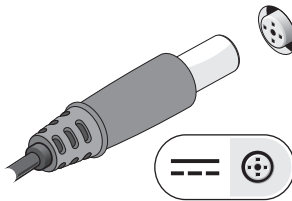

- 2 Podłącz kabel sieciowy, o ile jest stosowany.

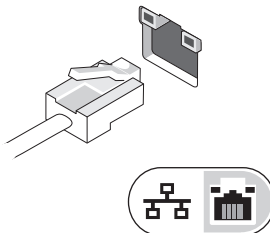

- 3 Podłącz urządzenia USB, takie jak mysz, klawiatura czy drukarka (opcjonalnie).



- 4 Podłącz urządzenia zgodne z IEEE 1394, takie jak odtwarzacz DVD (opcjonalnie).

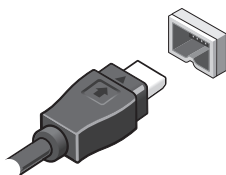

- 5 Otwórz wyświetlacz komputera i naciśnij przycisk zasilania, aby włączyć komputer.

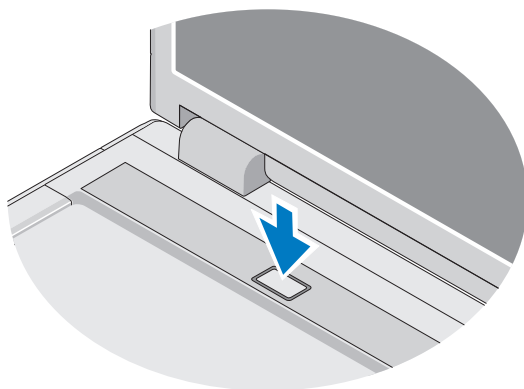

 **UWAGA:** Zaleca się przynajmniej jednokrotne włączenie i wyłączenie komputera przed zainstalowaniem jakichkolwiek kart lub podłączeniem komputera do urządzenia dokującego, lub innego urządzenia zewnętrznego, takiego jak drukarka.

- 6 Nawiąż połączenie z Internetem (opcjonalnie). Aby uzyskać więcej informacji, zobacz „Nawiązywanie połączenia z Internetem” na stronie 17.

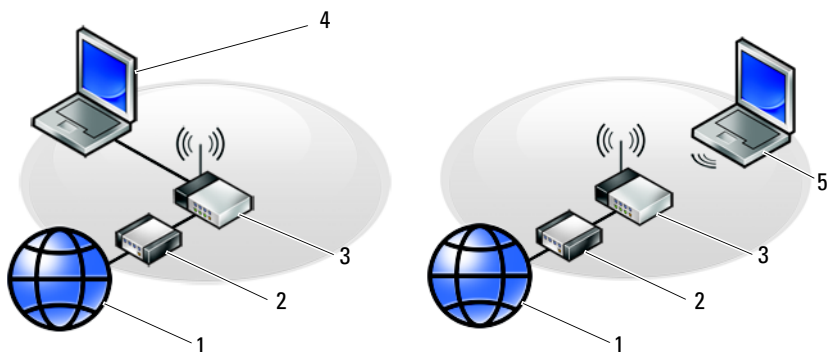

- | | | | |
|---|-------------------------------------------------|---|-----------------------------------|
| 1 | dostawca usług internetowych | 2 | modem kablowy lub DSL |
| 3 | ruter bezprzewodowy | 4 | Komputer biurowy z kartą sieciową |
| 5 | Komputer biurowy z bezprzewodową kartą sieciową | | |

Nawiązywanie połączenia z Internetem

Do nawiązania połączenia z Internetem jest wymagany modem lub łącze sieciowe oraz wykupienie usługi u usługodawcy internetowego (ISP). W przypadku korzystania z połączenia telefonicznego przed skonfigurowaniem połączenia z Internetem należy podłączyć linię telefoniczną do złącza modemu komputera i do gniazdka telefonicznego. W przypadku korzystania z modemu DSL lub kablowego/satelitarnego należy uzyskać informacje dotyczące konfiguracji od swojego dostawcy usług internetowych lub telefonii komórkowej.

Konfigurowanie połączenia z Internetem

Aby skonfigurować połączenie z Internetem za pośrednictwem skrótu na pulpicie dostarczonego przez dostawcę usług internetowych:

- 1 Zapisz i zamknij wszystkie otwarte pliki i zamknij wszystkie otwarte programy.
- 2 Kliknij dwukrotnie ikonę usługodawcy internetowego (ISP) na pulpicie systemu Microsoft® Windows®.
- 3 Aby przeprowadzić konfigurację, postępuj zgodnie z instrukcjami wyświetlanymi na ekranie.

Jeśli na pulpicie nie ma ikony dostawcy usług internetowych, lub jeśli chcesz dokonać połączenia za pośrednictwem innego dostawcy, wykonaj podane poniżej czynności.



UWAGA: Jeśli nie możesz połączyć się z Internetem, zobacz *Przewodnik po technologiach firmy Dell*. Jeśli uprzednio połączenie z Internetem funkcjonowało, mogło dojść do awarii u usługodawcy internetowego. Skontaktuj się z usługodawcą, aby sprawdzić stan usługi, lub spróbuj połączyć się później.



UWAGA: Przygotuj informacje o dostawcy usług internetowych (ISP). Jeśli nie masz usługodawcy ISP, odszukaj te informacje w Kreatorze połączeń internetowych.

System operacyjny Microsoft® Windows® XP

- 1 Zapisz i zamknij wszystkie otwarte pliki i zamknij wszystkie otwarte programy.
- 2 Kliknij Start → Internet Explorer → Connect to the Internet (Połącz z Internetem).
- 3 W następnym oknie kliknij odpowiednią opcję:
 - Jeśli nie masz dostawcy usług internetowych i chcesz go wybrać, kliknij opcję **Choose from a list of Internet service providers (ISPs)** (Wybierz z listy dostawców usług internetowych).
 - Jeśli masz już informacje o konfiguracji otrzymane od dostawcy usług internetowych, ale nie masz konfiguracyjnego dysku CD, kliknij opcję **Set up my connection manually** (Skonfiguruj połączenie ręcznie).
 - Jeśli masz dysk CD do konfiguracji połączenia, kliknij opcję **Use the CD I got from an ISP** (Użyj dysku CD od dostawcy usług internetowych).



- 4 Kliknij przycisk **Next** (Dalej).

W przypadku wybrania opcji **Set up my connection manually** (Skonfiguruję połączenie ręcznie) w punkcie krok 5 przejdź do punktu krok 3. W przeciwnym razie postępuj zgodnie z wyświetlanymi na ekranie instrukcjami, aby ukończyć konfigurację.

 **UWAGA:** Jeżeli nie wiesz, jaki typ połączenia wybrać, skontaktuj się z ISP.

- 5 Wybierz odpowiedź na pytanie **How do you want to connect to the Internet?** (W jaki sposób łączysz się z Internetem?) i kliknij przycisk **Next** (Dalej).
- 6 Do ukończenia konfiguracji użyj informacji konfiguracyjnych dostarczonych przez dostawcę usług internetowych.

Microsoft Windows Vista®

- 1 Zapisz i zamknij wszystkie otwarte pliki i zamknij wszystkie otwarte programy.
 - 2 Kliknij przycisk Start systemu Windows Vista  → **Control Panel** (Panel sterowania).
 - 3 W sekcji **Network and Internet** (Sieć i Internet) kliknij opcję **Connect to the Internet** (Połącz z Internetem).
 - 4 W oknie **Connect to the Internet** (Połącz z Internetem) kliknij **Broadband (PPPoE)** (Połączenie szerokopasmowe (PPPoE)) lub **Dial-up** (Połączenie telefoniczne), w zależności od tego, jak chcesz się połączyć:
 - Wybierz opcję **Broadband** (Połączenie szerokopasmowe), jeśli chcesz korzystać z modemu DSL, satelitarnego, telewizji kablowej lub bezprzewodowego połączenia z wykorzystaniem technologii Bluetooth.
 - Wybierz opcję **Dial-up** (Połączenie telefoniczne), jeśli chcesz korzystać ze zwykłego modemu telefonicznego lub z modemu ISDN.
-  **UWAGA:** Jeśli nie wiesz, który typ połączenia wybrać, kliknij polecenie **Help me choose** (Pomóż mi wybrać) lub skontaktuj się z usługodawcą internetowym.
- 5 Aby ukończyć konfigurację, postępuj zgodnie z informacjami wyświetlanymi na ekranie i skorzystaj z informacji udostępnionych przez swojego usługodawcę internetowego.

Przenoszenie informacji do nowego komputera

System operacyjny Microsoft® Windows® XP

System operacyjny Microsoft Windows XP udostępnia narzędzie o nazwie Files and Settings Transfer Wizard (Kreator transferu plików i ustawień), służące do przenoszenia danych z komputera źródłowego na nowy komputer.

Dane można przenosić na nowy komputer za pośrednictwem sieci lub połączenia szeregowego. Istnieje także możliwość zachowania ich na wymiennym nośniku, takim jak dyskietka czy zapisywalny dysk CD.



UWAGA: Informacje można przenosić ze starego komputera na nowy przez bezpośrednie podłączenie kabla szeregowego do portów wejścia/wyjścia (I/O) obu komputerów.

Instrukcje dotyczące konfigurowania bezpośredniego połączenia kablowego pomiędzy dwoma komputerami można znaleźć w artykule Bazy wiedzy firmy Microsoft nr 305621, zatytułowanym *How to Set Up a Direct Cable Connection Between Two Computers in Windows XP* (Jak skonfigurować połączenie kablowe pomiędzy dwoma komputerami pracującymi w systemie Windows XP). W niektórych krajach te informacje mogą być niedostępne.

Aby przenieść informacje do nowego komputera, należy uruchomić narzędzie Files and Settings Transfer Wizard (Kreator transferu plików i ustawień).

Uruchamianie Kreatora transferu plików i ustawień z nośnika z systemem operacyjnym



UWAGA: Ta procedura wymaga użycia nośnika *Operating System* (System operacyjny). Nośnik ten jest dostarczany opcjonalnie i nie ze wszystkimi komputerami.

Aby przygotować nowy komputer do transferu plików:

- 1 Otwórz Kreator transferu plików i ustawień, klikając przycisk **Start** → **All Programs** (Wszystkie programy) → **Accessories** (Akcesoria) → **System Tools** (Narzędzia systemowe) → **Files and Settings Transfer Wizard** (Kreator transferu plików i ustawień).
- 2 Na ekranie powitalnym **Kreatora transferu plików i ustawień** kliknij przycisk **Next** (Dalej).
- 3 Na ekranie **Which computer is this?** (Który to komputer) kliknij **New Computer** (Nowy komputer) → **Next** (Dalej).

- 4 Na ekranie **Do you have a Windows XP CD?** (Czy masz dysk CD systemu Windows XP?) kliknij **I use the wizard from the Windows XP CD** (Użyję kreatora z dysku CD z systemem Windows XP), a następnie kliknij przycisk → **Next** (Dalej).
- 5 Po wyświetleniu ekranu **Now go to your old computer** (Przejdź teraz do starego komputera) przejdź do starego lub źródłowego komputera. *Nie klikaj* w tym momencie przycisku **Next** (Dalej).

Aby skopiować dane ze starego komputera:

- 1 Do starego komputera włóż dysk nośnik z *systemem operacyjnym* Windows XP.
- 2 Na ekranie **Welcome to Microsoft Windows XP** (Microsoft Windows XP — Zapraszamy) kliknij opcję **Perform additional tasks** (Wykonaj zadania dodatkowe).
- 3 W obszarze **What do you want to do?** (Co chcesz zrobić) kliknij opcję **Transfer files and settings** (Transferuj pliki i ustawienia) → **Next** (Dalej).
- 4 Na ekranie **Which computer is this?** (Który to komputer) kliknij **Old Computer** (Stary komputer) → **Next** (Dalej).
- 5 Na ekranie **Select a transfer method** (Wybierz metodę transferu) kliknij preferowaną metodę transferu.
- 6 Na ekranie **What do you want to transfer?** (Co chcesz przenieść) zaznacz elementy do przeniesienia i kliknij przycisk **Next** (Dalej).
Po skopiowaniu informacji zostanie wyświetlony ekran **Completing the Collection Phase** (Kończenie fazy zbierania).
- 7 Kliknij przycisk **Finish** (Zakończ).

Aby przenieść dane na nowy komputer:

- 1 Na ekranie **Now go to your old computer** (Teraz przejdź do starego komputera) kliknij przycisk **Next** (Dalej).
- 2 Na ekranie **Where are the files and settings?** (Gdzie są pliki i ustawienia) zaznacz wybraną metodę przenoszenia ustawień i plików, a następnie kliknij przycisk **Next** (Dalej).
Kreator przeniesie wybrane pliki i ustawienia do nowego komputera.
Po zastosowaniu wszystkich ustawień i przeniesieniu wszystkich plików pojawi się ekran **Zakończono**.
- 3 Kliknij przycisk **Finished** (Zakończono) i ponownie uruchom nowy komputer.

Uruchamianie Kreatora transferu plików i ustawień bez dysku CD z systemem operacyjnym

Aby uruchomić Kreator transferu plików i ustawień bez dysku CD *Operating System*, należy utworzyć dysk kreatora, który umożliwi utworzenie kopii zapasowej pliku obrazu na nośniku wymiennym.

Aby utworzyć dysk kreatora na nowym komputerze w systemie Windows XP, wykonaj następujące czynności:

- 1 Otwórz Kreator transferu plików i ustawień, klikając przycisk **Start**→ **All Programs** (Wszystkie programy)→ **Accessories** (Akcesoria)→ **System Tools** (Narzędzia systemowe)→ **Files and Settings Transfer Wizard** (Kreator transferu plików i ustawień).
- 2 Na ekranie powitalnym **Kreatora transferu plików i ustawień** kliknij przycisk **Next** (Dalej).
- 3 Na ekranie **Which computer is this?** (Który to komputer) kliknij **New Computer** (Nowy komputer)→ **Next** (Dalej).
- 4 Na ekranie **Do you have a Windows XP CD?** (Czy masz dysk CD systemu Windows XP?) kliknij opcję **I want to create a Wizard Disk in the following drive:** (Chcę utworzyć dysk kreatora w następującej stacji dysków)→ **Next** (Dalej).
- 5 Włóż nośnik wymienny, taki jak dyskietka lub dysk CD, a następnie kliknij przycisk **OK**.
- 6 Po zakończeniu tworzenia dysku i pojawieniu się komunikatu **Now go to your old computer** (Przejdź teraz do starego komputera) *nie klikaj* przycisku **Next** (Dalej).
- 7 Przejdź do starego komputera.

Aby skopiować dane ze starego komputera:

- 1 Włóż dysk kreatora do starego komputera i kliknij **Start**→ **Run** (Uruchom).
- 2 W polu **Open** (Otwórz) w oknie **Run** (Uruchamianie) przejdź do ścieżki, w której znajduje się **fastwiz** (na odpowiednim wymiennym nośniku), i kliknij przycisk **OK**.
- 3 Na ekranie powitalnym **Kreatora transferu plików i ustawień** kliknij przycisk **Next** (Dalej).
- 4 Na ekranie **Which computer is this?** (Który to komputer) kliknij **Old Computer** (Stary komputer)→ **Next** (Dalej).

- 5 Na ekranie **Select a transfer method** (Wybierz metodę transferu) kliknij preferowaną metodę transferu.
- 6 Na ekranie **What do you want to transfer?** (Co chcesz przenieść) zaznacz elementy do przeniesienia i kliknij przycisk **Next** (Dalej).
Po skopiowaniu informacji zostanie wyświetlony ekran **Completing the Collection Phase** (Kończenie fazy zbierania).
- 7 Kliknij przycisk **Finish** (Zakończ).

Aby przenieść dane na nowy komputer:

- 1 Na ekranie **Przejdź teraz do starego komputera** kliknij **Dalej**.
- 2 Na ekranie **Where are the files and settings?** (Gdzie są pliki i ustawienia) zaznacz wybraną metodę przenoszenia ustawień i plików, a następnie kliknij przycisk **Next** (Dalej). Postępuj zgodnie z instrukcjami wyświetlanymi na ekranie.

Kreator przeniesie wybrane pliki i ustawienia do nowego komputera.

Po zastosowaniu wszystkich ustawień i przeniesieniu wszystkich plików pojawi się ekran **Finished** (Zakończono).

- 3 Kliknij przycisk **Finished** (Zakończono) i ponownie uruchom nowy komputer.



UWAGA: Aby uzyskać więcej informacji o tej procedurze, należy w witrynie support.euro.dell.com wyszukać dokument nr 154781: *What Are The Different Methods To Transfer Files From My Old Computer To My New Dell™ Computer Using the Microsoft® Windows® XP Operating System?* (Metody przenoszenia plików ze starego komputera na nowy komputer Dell™ w systemie operacyjnym Microsoft Windows XP).



UWAGA: W niektórych krajach dostęp do dokumentu Bazy wiedzy firmy Dell może nie być możliwy.

Microsoft Windows Vista®

- 1 Kliknij przycisk Start systemu Windows Vista , a następnie kliknij kolejno **Transfer files and settings** (Transferuj pliki i ustawienia) → **Start Windows Easy Transfer** (Uruchom Łatwy transfer w systemie Windows).
- 2 W oknie dialogowym **User Account Control** (Kontrola konta użytkownika) kliknij przycisk **Continue** (Kontynuuj).
- 3 Kliknij opcję **Start a new transfer** (Rozpocznij nowy transfer) lub **Continue a transfer in progress** (Kontynuuj transfer w toku).

Wykonuj instrukcje wyświetlane na ekranie przez kreatora Windows Easy Transfer (Łatwy transfer w systemie Windows).

Specyfikacje



UWAGA: Oferty różnią się między poszczególnymi regionami geograficznymi. Aby uzyskać więcej informacji dotyczących konfiguracji komputera, należy kliknąć kolejno **Start** → **Help and Support** (Pomoc i obsługa techniczna) i wybrać opcję wyświetlenia informacji dotyczących komputera.

Procesor

Typ procesora	Dell™ Vostro™ 1310, 1510, and 1710: <ul style="list-style-type: none"> • Intel® Core™ 2 Duo (1,4–2,6 GHz) • Intel® Celeron® (1,8–2,0 GHz)
Pamięć podręczna L2	Vostro 1310, 1510 i 1710: <ul style="list-style-type: none"> • 2 MB, 3 MB, 4MB lub 6 MB (Intel Core 2 Duo) • 1 MB (Intel Celeron)
Częstotliwość magistrali FSB	Vostro 1310, 1510 i 1710: <ul style="list-style-type: none"> • 533 MHz lub 800 MHz

Informacje systemowe

Zestaw układów scalonych	Vostro 1310, 1510 i 1710: <ul style="list-style-type: none"> • Mikroukład Intel GM965 Express dla zintegrowanej grafiki
Szerokość magistrali danych	64 bity
Szerokość magistrali DRAM	Vostro 1310, 1510 i 1710: <ul style="list-style-type: none"> • Dwukanałowa — 2 magistrale 64-bitowe
Szerokość szyny adresowej procesora	32 bity
Pamięć Flash EPROM	1 MB

Karty ExpressCard

UWAGA: Gniazdo ExpressCard jest przeznaczone tylko dla kart ExpressCard. Gniazdo NIE obsługuje kart PC Card.

Kontroler ExpressCard	zintegrowany
Złącze ExpressCard	<ul style="list-style-type: none">• Gniazdo 54 mm dla kart ExpressCard (obsługuje zarówno interfejsy oparte na USB jak i PCIe)
Obsługiwane karty	ExpressCard/54 (54 mm) (2,126 cala)
Wielkość złącza ExpressCard	54 mm (2,126 cala)

Czytnik kart pamięci 8-in-1

Kontroler kart pamięci 8-in-1	O2MICRO OZ129
Łącze kart pamięci 8-in-1	Łącze combo kart pamięci 8-in-1
Obsługiwane karty	<ul style="list-style-type: none">• Secure Digital (SD)• SDIO• Karta MultiMediaCard (MMC)• Memory Stick• Memory Stick Pro• Karta xD-Picture• Hi Speed-SD• Hi Density-SD

Pamięć

Złącze modułu pamięci	2 gniazda DIMM
Pojemność modułu pamięci	512 MB, 1 GB i 2 GB
Typ pamięci	DDR2 667 MHz
Minimalna pojemność pamięci	512 MB
Maksymalna pojemność pamięci	4 GB

UWAGA: Aby skorzystać z funkcji dwukanałowej szerokości, użytkowane muszą być oba gniazda pamięci.

UWAGA: Wyświetlana ilość dostępnej pamięci nie jest równa całkowitej pojemności zainstalowanej pamięci, ponieważ część pamięci jest rezerwowana dla plików systemowych.

Porty i złącza

Dźwięk	Złącze mikrofonu, stereofoniczne złącze słuchawek/głośników
Złącze IEEE 1394a	złącze 4-stykowe
Obsługa kart Mini-Card (wewnętrzne gniazda rozszerzeń)	Vostro 1310, 1510 i 1710: <ul style="list-style-type: none">• jedno gniazdo Mini-Card• 1 gniazdo kart Mini-Card dla WLAN• 1 karta rozszerzeń USB dla technologii bezprzewodowej Bluetooth® (Dell™ Wireless 360)
Karta sieciowa	Port RJ-45
USB	Vostro 1310 i 1510: <ul style="list-style-type: none">• 4 porty USB Vostro 1710: <ul style="list-style-type: none">• sześć portów USB
Grafika	15-stykowe łącze graficzne VGA

Komunikacja

Modem	obsługuje zewnętrzny modem USB
Karta sieciowa	Vostro 1310, 1510 i 1710: <ul style="list-style-type: none">• 10/100/1000 Ethernet LAN na płycie systemowej
Komunikacja bezprzewodowa	wewnętrzna obsługa kart PCI-e Mini-Card WLAN i kart opartych na technologii bezprzewodowej Bluetooth V2.0

Grafika

UWAGA: W zależności od dostępności w momencie zakupu komputera opcjonalnie dostępne są rozbudowy kontrolera wideo.

Standard grafiki	Vostro 1310, 1510 i 1710: <ul style="list-style-type: none">• zintegrowana z płytą systemową• autonomiczna karta graficzna
Kontroler grafiki	Vostro 1310 i 1510: <ul style="list-style-type: none">• NVIDIA GeForce 8400M GS, 64 bity Vostro 1710 -autonomiczna: <ul style="list-style-type: none">• NVIDIA GeForce 8600M GS, 128 bitów
Pamięć grafiki	Vostro 1310, 1510 i 1710: <ul style="list-style-type: none">• do 256 MB pamięci dzielonej (Vostro 1510) Vostro 1310 -autonomiczna: <ul style="list-style-type: none">• 128 MB Vostro 1510 -autonomiczna: <ul style="list-style-type: none">• 256 MB Vostro 1710 -autonomiczna: <ul style="list-style-type: none">• 256 MB
Interfejs wyświetlacza LCD	LVDS

Dźwięk

Typ dźwięku	High Definition Audio (HDA)
Koder-dekoder audio	Realtek ALC268
Konwersja stereo	24-bitowa (sygnał analogowy do cyfrowego; sygnał cyfrowy do analogowego)
Złącza:	
Wewnętrzne	Azalia
Zewnętrzne	wtyczka mikrofonowa (jack); wtyczka słuchawkowa/głośnikowa (jack)
Głośnik	Vostro 1310: <ul style="list-style-type: none">• Jeden głośnik 4-omowy Vostro 1510 i 1710: <ul style="list-style-type: none">• dwa głośniki o impedancji 4 omów

Dźwięk (ciąg dalszy)	
Wzmacniacz głośników wewnętrznych	2 W
Regulacja głośności	menu programu, regulatory odtwarzania

Wyświetlacz

Typ (aktywna matryca TFT)	<ul style="list-style-type: none"> • WXGA antyodblaskowy (Vostro 1310 i 1510) • WXGA TrueLife (Vostro 1310) • WXGA + antyodblaskowy (Vostro 1510 i 1710) • WXGA+ TrueLife (Vostro 1510) • WUXGA TrueLife (Vostro 1510 i 1710)
---------------------------	----------------------------------------------------------------------------------------------------------------------------------------------------------------------------------------------------------------------------------------------------------------------------------

Wymiary:

Wysokość

Vostro 1310:

- 178,8 mm (7,03 cala)

Vostro 1510:

- 208,9 mm (8,224 cala)

Vostro 1710:

- 245,0 mm (9,64 cala)

Szerokość

Vostro 1310:

- 286 mm (11,26 cala)

Vostro 1510:

- 333,1 mm (13,114 cala)

Vostro 1710:

- 383,0 mm (15,0 cala)

Przekątna

Vostro 1310:

- 339,5 mm (13,366 cala)

Vostro 1510:

- 393,2 mm (15,48 cala)

Vostro 1710:

- 431,71 mm (17,0 cala)

Wyświetlacz (ciąg dalszy)

Maksymalne rozdzielczości:

WXGA	1280 x 800 (Vostro 1310 i 1510)
WXGA antyodblaskowy	1280 x 800 (Vostro 1510 i 1710)
WXGA z TrueLife	1280 x 800 (Vostro 1310 i 1510)
WXGA+ przeciwodblaskowy	1440 x 900 (Vostro 1510 i 1710)
WXGA+ z TrueLife	1440 x 900 (Vostro 1510 i 1710)
WSXGA z TrueLife	1680 x 1050 (Vostro 1510)
WUXGA z TrueLife	1920 x 1200 (Vostro 1510 i 1710)
Częstotliwość odświeżania	60 Hz
Kąt rozwarcia	0° (zamknięty) do 160°
Kąt podglądu poziomego	±40° (WXGA) ±40° (WXGA z TrueLife)
Regulacja	jasność można regulować za pomocą skrótów klawiaturowych

Klawiatura

Liczba klawiszy	Vostro 1310 i 1510: <ul style="list-style-type: none">• 84 (U.S.A/Kanada); 85 (Europa); 88 (Japonia) Vostro 1710: <ul style="list-style-type: none">• 105 (U.S.A/Chiński); 106 (Europa/Brazylia); 109 (Japonia)
Układ klawiatury	QWERTY/AZERTY/Kanji
Rozmiar:	
Standard	pełny wymiar
Maksymalna	Vostro 1310 i 1510: <ul style="list-style-type: none">• 283,1 mm x 118,9 mm x 5,2 mm (11,146 x 4,681 x 0,205 cala) Vostro 1710: <ul style="list-style-type: none">• 359,4 mm x 118,9 mm x 5,2 mm (14,15 x 4,681 x 0,205 cala)

Tabliczka dotykowa

Rozdzielczość położenia X/Y
(tryb tablicy graficznej) 240 cpi (położen na cal)

Rozmiar:

Szerokość

Vostro 1310:

- 63 mm (2,480 cala)

Vostro 1510 i 1710:

- 73,7 mm (2,902 cala)

Wysokość

Vostro 1310:

- 37 mm (1,457 cala)

Vostro 1510 i 1710:

- 43,1 mm (1,697 cala)

Bateria

Typ

Vostro 1310:

- 4-ogniowy, „inteligentny”, litowo-jonowy
- 6-ogniowy, „inteligentny”, litowo-jonowy lub 6-ogniowy, „inteligentny”, litowo-polimerowy
- 9-ogniowy, „inteligentny”, litowo-jonowy

Vostro 1510:

- 6-ogniowy, „inteligentny”, litowo-jonowy lub 6-ogniowy, „inteligentny”, litowo-polimerowy
- 9-ogniowy, „inteligentny”, litowo-jonowy

Vostro 1710:

- 6-ogniowy, „inteligentny”, litowo-jonowy
- 8-ogniowy, „inteligentny”, litowo-jonowy

Bateria (ciąg dalszy)

Wymiary:

Głębokość	4, 6 i 8 celowy: <ul style="list-style-type: none">• 50,3 mm (1,980 cala) 9-celowy: <ul style="list-style-type: none">• 72 mm (2,835 cala)
Wysokość	Vostro 1310: <ul style="list-style-type: none">• 4 i 6-celowy: 19,9 mm (0,783 cala)• 9-celowy: 20,7 mm (0,815 cala) Vostro 1510: <ul style="list-style-type: none">• 6-celowy: 19,9 mm (0,783 cala)• 9-celowy: 20,7 mm (0,815 cala) Vostro 1710: <ul style="list-style-type: none">• 6 i 8-celowy: 20,2 mm (0,795 cala)
Szerokość	Vostro 1310 i 1510: <ul style="list-style-type: none">• 4 i 6-celowy: 205 mm (8,071 cala)• 9-celowy: 221,9 mm (8,736 cala) Vostro 1710: <ul style="list-style-type: none">• 6 i 8-celowy: 271 mm (10,67 cala)
Napięcie	prąd stały 14,8 V (4-celowy) 11,1V (6-celowy i 9-celowy)
Czas pracy	Czas pracy akumulatora zależy od warunków roboczych i w pewnych warunkach wysokiego zużycia energii może być znacznie skrócony (zobacz „Problemy z zasilaniem” na stronie 49).

Zasilacz prądu przemiennego

Napięcie wejściowe	90–264 VAC (65 W i 90 W)
Prąd wejściowy (maksymalny)	1,5 A (65 W i 90 W)
Częstotliwość wejściowa	47–63 Hz (65 W i 90 W)
Prąd wyjściowy (65 W)	4,34 A (maks. przy pulsacji 4-sekundowej) 3,34 A (ciągły pobór)
Prąd wyjściowy (90 W)	5,62 A (maks. przy pulsacji 4-sekundowej) 4,62 A (ciągły)

Zasilacz prądu przemiennego (ciąg dalszy)

UWAGA: Wraz z komputerem Vostro 1710 z autonomiczną konfiguracją grafiki, wymagane jest użycie zasilacza 90-W dostarczonego wraz z komputerem. Użycie nieodpowiedniego zasilacza spowoduje niepełne wykorzystanie sprawności systemu i wyemitowanie komunikatu ostrzegawczego BIOS.

Nominalne napięcie wyjściowe	19,5 VDC (65 W i 90 W)
Wymiary (65 W):	
Wysokość	27,8–28,6 mm (1,10–1,12 cala)
Szerokość	57,9 mm (2,28 cala)
Głębokość	137,2 mm (5,40 cala)
Wymiary (90 W):	
Wysokość	33,8–34,6 mm (1,34–1,36 cala)
Szerokość	60,9 mm (2,39 cala)
Głębokość	153,4 mm (6,04 cala)
Masa (z kablami)	0,46 kg (1,01 lb)
Zakres temperatur:	Od 0° do 35° C (32° do 95° F)

Cechy fizyczne

Wysokość	Vostro 1310: <ul style="list-style-type: none">• 23,8–37,2 mm (0,937–1,465 cala)
	Vostro 1510: <ul style="list-style-type: none">• 26,2–38 mm (1,031–1,496 cala)
	Vostro 1710: <ul style="list-style-type: none">• 29–40,5 mm (1,142–1,594 cala)
Szerokość	Vostro 1310: <ul style="list-style-type: none">• 317 mm (12,480 cala)
	Vostro 1510: <ul style="list-style-type: none">• 357 mm (14,055 cala)
	Vostro 1710: <ul style="list-style-type: none">• 393 mm (15,472 cala)

Cechy fizyczne (ciąg dalszy)

Głębokość	Vostro 1310: <ul style="list-style-type: none">• 243,2 mm (9,575 cala)
	Vostro 1510: <ul style="list-style-type: none">• 258 mm (10,157 cala)
	Vostro 1710: <ul style="list-style-type: none">• 286 mm (11,26 cala)
Waga	Vostro 1310: <ul style="list-style-type: none">• minimum 2,1 kg (4,630 lb) z akumulatorem 4-celowym
	Vostro 1510: <ul style="list-style-type: none">• minimum 2,8 kg (6,173 lb) z akumulatorem 6-celowym
	Vostro 1710: <ul style="list-style-type: none">• minimum 3,41 kg (7,51 lb) z akumulatorem 6-celowym

Środowisko pracy

Zakres temperatur:

W trakcie pracy Od 0° do 35° C (32° do 95° F)

Przechowywanie Od -40 do 65° C (od -40° do 149° F)

Wilgotność względna (maksymalna):

W trakcie pracy 10%–90% (bez kondensacji)

Przechowywanie 5%–95% (bez kondensacji)

Maksymalne drgania (z wykorzystaniem spektrum losowych wibracji, które symulują środowisko użytkownika):

W trakcie pracy 0,66 GRMS

Przechowywanie 1,3 GRMS

Środowisko pracy (ciąg dalszy)

Maksymalny wstrząs (mierzony dla dysku twardego z w trybie roboczym i impulsu pół-sinusoidalnego o długości 2 ms. Mierzony także dla dysku twardego z zaparkowanymi głowicami i impulsu pół-sinusoidalnego o długości 2 ms):

W trakcie pracy	142 G
Przechowywanie	163 G

Kamera (opcjonalnie)

Rozdzielczość stała	1,3 mega-pikseli
---------------------	------------------

Rozwiązywanie problemów

 **PRZESTROGA:** Aby zabezpieczyć się przed porażeniem prądem, zranieniem obracającymi się łopatkami wentylatora lub innymi możliwymi obrażeniami, zawsze należy odłączać komputer od gniazda elektrycznego przed zdejmowaniem pokrywy.

 **PRZESTROGA:** Przed rozpoczęciem procedur opisanych w tej sekcji należy zapoznać się z instrukcjami dotyczącymi bezpieczeństwa dostarczonymi z komputerem.

Narzędzia

Lampki zasilania

Dwukolorowa lampka przycisku zasilania, umieszczona z przodu komputera, świeci ciągłym światłem lub błyska, wskazując różne stany komputera:

- Jeśli lampka zasilania jest wyłączona, komputer jest wyłączony albo nie jest podłączony do źródła zasilania.
- Jeśli lampka zasilania świeci ciągłym niebieskim światłem, a komputer nie reaguje na polecenia, sprawdź, czy wyświetlacz jest podłączony i zasilany.
- Jeśli lampka zasilania świeci przerywanym niebieskim światłem, komputer jest w trybie gotowości. Aby przywrócić normalne działanie, naciśnij dowolny klawisz na klawiaturze, porusz myszą lub naciśnij przycisk zasilania. Jeśli lampka zasilania świeci przerywanym pomarańczowym światłem, komputer jest zasilany, mogła wystąpić awaria albo urządzenie takie jak moduł pamięci lub karta graficzna jest nieprawidłowo zainstalowane.
- Jeśli lampka zasilania świeci ciągłym pomarańczowym światłem, mógł wystąpić problem z zasilaniem lub jedno z urządzeń wewnętrznych może być uszkodzone.

Kody dźwiękowe

Podczas uruchamiania komputera może zostać wyemitowana seria sygnałów dźwiękowych, jeśli monitor nie może wyświetlać komunikatów o występujących błędach lub problemach. Taka seria sygnałów dźwiękowych, nazywana kodem dźwiękowym, umożliwia zidentyfikowanie problemu. Jednym z sygnałów dźwiękowych emitowanych przez komputer jest sygnał składający się z trzech sygnałów krótkich. Ten kod dźwiękowy informuje, że w komputerze wystąpił problem z pamięcią.

Jeśli komputer wyemituje sygnały dźwiękowe podczas jego uruchamiania:

- 1 Zapisz wyemitowany kod dźwiękowy.
- 2 Uruchom program Dell Diagnostics, aby określić przyczynę problemu (zobacz „Dell Diagnostics” na stronie 46).

Kod (seria krótkich sygnałów)	Opis	Sugerowane rozwiązanie
1	Błąd sumy kontrolnej systemu BIOS. Możliwa awaria płyty głównej.	Skontaktuj się z firmą Dell.
2	Nie wykryto modułów pamięci.	<ol style="list-style-type: none">1 Jeśli w komputerze zainstalowano dwa lub większą liczbę modułów pamięci, wymontuj te moduły, ponownie zainstaluj jeden z nich (zobacz <i>Instrukcja serwisowa</i> w witrynie support.dell.com) i uruchom ponownie komputer. Jeśli proces uruchamiania komputera przebiegnie normalnie, zainstaluj kolejny moduł. Powtarzaj tę procedurę aż do zidentyfikowania wadliwego modułu lub do bezbłędnego zakończenia powtórnej instalacji wszystkich modułów.2 O ile to możliwe, zainstaluj w komputerze prawidłowo działającą pamięć tego samego typu (zobacz <i>Instrukcja serwisowa</i> w witrynie support.dell.com).3 Jeśli problem nie zostanie rozwiązany, skontaktuj się z firmą Dell.
3	Możliwa awaria płyty systemowej.	Skontaktuj się z firmą Dell.

Kod (seria krótkich sygnałów)	Opis	Sugerowane rozwiązanie
4	Błąd zapisu lub odczytu pamięci operacyjnej (RAM).	<p>1 Upewnij się, że nie ma wymagań dot. umiejscowienia modułu pamięci/złącza (zobacz <i>Instrukcja serwisowa</i> w witrynie support.dell.com).</p> <p>2 Sprawdź, czy instalowane moduły pamięci są zgodne z komputerem (zobacz <i>Instrukcja serwisowa</i> w witrynie support.dell.com).</p> <p>3 Jeśli problem nie zostanie rozwiązany, skontaktuj się z firmą Dell.</p>
5	Błąd zegara czasu rzeczywistego. Możliwe wyczerpanie baterii lub awaria płyty głównej.	<p>1 Wymień baterię (zobacz <i>Instrukcja serwisowa</i> w witrynie support.dell.com).</p> <p>2 Jeśli problem nie zostanie rozwiązany, skontaktuj się z firmą Dell.</p>
6	Błąd podczas testowania systemu BIOS wideo.	Skontaktuj się z firmą Dell.
7	Błąd podczas testowania pamięci podręcznej CPU.	Skontaktuj się z firmą Dell.

Komunikaty o błędach



PRZESTROGA: Przed rozpoczęciem procedur opisanych w tej sekcji należy zapoznać się z instrukcjami dotyczącymi bezpieczeństwa dostarczonymi z komputerem.

Jeśli komunikatu nie ma na liście, należy zapoznać się z dokumentacją systemu operacyjnego lub programu, który był uruchomiony w momencie wyświetlenia komunikatu.

Auxiliary device failure (Awaria urządzenia pomocniczego) — Panel dotykowy lub zewnętrzna mysz mogą być uszkodzone. W przypadku zewnętrznej myszy sprawdź połączenie przewodu. Włącz opcję **Pointing Device** (Urządzenie wskazujące) w programie konfiguracji systemu. Więcej informacji zamieszczono w *Instrukcji serwisowej* w witrynie support.dell.com. Jeśli problem nie zostanie rozwiązany, skontaktuj się z firmą Dell (patrz „Kontakt z firmą Dell” na stronie 75).

Bad command or file name (Nieprawidłowa nazwa polecenia lub pliku) — Upewnij się, że polecenie zostało wpisane prawidłowo, z odstępami w odpowiednich miejscach i z prawidłową nazwą ścieżki.

Cache disabled due to failure (Pamięć podręczna wyłączona z powodu awarii) — Awaria głównej pamięci podręcznej w mikroprocesorze. Skontaktuj się z firmą Dell (patrz „Kontakt z firmą Dell” na stronie 75).

CD drive controller failure (Awaria kontrolera napędu CD) — Napęd CD nie odpowiada na polecenia otrzymywane od komputera.

Data error (Błąd danych) — Dysk twardy nie może odczytać danych.

Decreasing available memory (Zmniejszenie ilości dostępnej pamięci) — Co najmniej jeden z modułów pamięci może być uszkodzony lub nieprawidłowo zamontowany. Ponownie zainstaluj moduły pamięci i wymień je, jeśli jest to konieczne. Więcej informacji zamieszczono w Instrukcji serwisowej w witrynie support.dell.com.

Disk C: failed initialization (Nie powiodła się inicjalizacja dysku C:) — Dysk twardy nie wykonał inicjalizacji. Przeprowadź testy dysku twardego w programie Dell Diagnostics (zobacz „Dell Diagnostics” na stronie 46).

Drive not ready (Napęd nie jest gotowy) — Aby operacja mogła być kontynuowana, we wnęce musi znajdować się dysk twardy. Zainstaluj dysk twardy we wnęce dysku twardego. Więcej informacji zamieszczono w Instrukcji serwisowej w witrynie support.dell.com.

Error reading PCMCIA card (Błąd odczytu karty PCMCIA) — Komputer nie rozpoznaje karty ExpressCard. Włóż kartę ponownie lub użyj innej karty. Więcej informacji zamieszczono w Instrukcji serwisowej w witrynie support.dell.com.

Extended memory size has changed (Zmienił się rozmiar pamięci rozszerzonej) — Ilość pamięci zapisana w pamięci trwałej (NVRAM) nie odpowiada ilości pamięci zainstalowanej w komputerze. Uruchom ponownie komputer. Jeśli błąd wystąpi ponownie, skontaktuj się z firmą Dell (zobacz „Kontakt z firmą Dell” na stronie 75).

The file being copied is too large for the destination drive (Kopiowany plik jest za duży dla napędu docelowego) — Kopiowany plik jest zbyt duży, aby zmieścić się na dysku, lub dysk jest zapelniony. Spróbuj skopiować plik na inny dysk lub użyj dysku o większej pojemności.

A filename cannot contain any of the following characters: \ / : * ? " < > | (Nazwa pliku nie może zawierać żadnego z następujących znaków: \ / : * ? " < > |) — Nie używaj tych znaków w nazwach plików.

Gate A20 failure (Błąd bramki A20) — Możliwe, że moduł pamięci nie jest prawidłowo osadzony w gnieździe. Ponownie zainstaluj moduły pamięci i wymień je, jeśli jest to konieczne. Więcej informacji zamieszczono w Instrukcji serwisowej w witrynie support.dell.com.

General failure (Błąd ogólny) — System operacyjny nie może wykonać polecenia. Temu komunikatowi zazwyczaj towarzyszą szczegółowe informacje — np. *Printer out of paper* (W drukarce zabrakło papieru). Należy podjąć odpowiednie działania.

Hard-disk drive configuration error (Błąd konfiguracji dysku twardego) — Komputer nie rozpoznaje typu napędu. Wyłącz komputer, wymontuj dysk twardy (zobacz *Instrukcja serwisowa* w witrynie support.dell.com) i uruchom komputer z dysku CD. Następnie wyłącz komputer, zainstaluj dysk twardego i ponownie uruchom komputer. Przeprowadź testy dysku twardego w programie Dell Diagnostics (zobacz „Dell Diagnostics” na stronie 46).

Hard-disk drive controller failure 0 (Awaria 0 kontrolera dysku twardego) — Dysk twardy nie odpowiada na polecenia otrzymywane z komputera. Wyłącz komputer, wymontuj dysk twardy (zobacz *Instrukcja serwisowa* w witrynie support.dell.com), a następnie uruchom komputer z dysku CD. Następnie wyłącz komputer, zainstaluj dysk twardy i ponownie uruchom komputer. Jeżeli problem nie ustąpi, użyj innego napędu. Przeprowadź testy dysku twardego w programie Dell Diagnostics (zobacz „Dell Diagnostics” na stronie 46).

Hard-disk drive failure (Awaria dysku twardego) — Dysk twardy nie odpowiada na polecenia otrzymywane z komputera. Wyłącz komputer, wyjmij dysk twardy (patrz *Instrukcja serwisowa* w witrynie support.dell.com) i uruchom komputer z dysku CD. Następnie wyłącz komputer, zainstaluj dysk twardy i ponownie uruchom komputer. Jeżeli problem nie ustąpi, użyj innego napędu. Przeprowadź testy dysku twardego w programie Dell Diagnostics (zobacz „Dell Diagnostics” na stronie 46).

Hard-disk drive read failure (Błąd odczytu dysku twardego) — Dysk twardy może być uszkodzony. Wyłącz komputer, wyjmij dysk twardy (patrz *Instrukcja serwisowa* w witrynie support.dell.com) i uruchom komputer z dysku CD. Następnie wyłącz komputer, zainstaluj dysk twardy i ponownie uruchom komputer. Jeżeli problem nie ustąpi, użyj innego napędu. Przeprowadź testy dysku twardego w programie Dell Diagnostics (zobacz „Dell Diagnostics” na stronie 46).

Insert bootable media (Włóż nośnik startowy) — Próbowano uruchomić system operacyjny z nośnika, na przykład z dyskietki lub z dysku CD, który nie jest nośnikiem startowym. Włóż nośnik startowy.

Invalid configuration information-please run System Setup Program (Nieprawidłowe informacje o konfiguracji; uruchom program konfiguracji systemu) — Informacje o konfiguracji systemu mogą nie odpowiadać konfiguracji sprzętu. Komunikat ten może zostać wyświetlony po zainstalowaniu modułu pamięci. Popraw odpowiednie ustawienia opcji w programie konfiguracji systemu. Więcej informacji zamieszczono w Instrukcji serwisowej w witrynie support.dell.com.

Keyboard clock line failure (Awaria linii zegarowej klawiatury) — W przypadku korzystania z klawiatury zewnętrznej sprawdź podłączenie kabla. Przeprowadź test kontrolera klawiatury w programie Dell Diagnostics (zobacz „Dell Diagnostics” na stronie 46).

Keyboard controller failure (Awaria kontrolera klawiatury) — W przypadku korzystania z klawiatury zewnętrznej sprawdź podłączenie kabla. Ponownie uruchom komputer, nie dotykając klawiatury ani myszy podczas uruchamiania. Przeprowadź test kontrolera klawiatury w programie Dell Diagnostics (zobacz „Dell Diagnostics” na stronie 46).

Keyboard data line failure (Awaria linii danych klawiatury) — W przypadku korzystania z klawiatury zewnętrznej sprawdź podłączenie kabla. Przeprowadź test kontrolera klawiatury w programie Dell Diagnostics (zobacz „Dell Diagnostics” na stronie 46).

Keyboard stuck key failure (Zacięcie klawisza na klawiaturze) — W przypadku korzystania z klawiatury zewnętrznej lub klawiatury numerycznej sprawdź podłączenie kabla. Ponownie uruchom komputer, nie dotykając klawiatury ani klawiszy podczas uruchamiania. Przeprowadź test klawiszy w programie Dell Diagnostics (zobacz „Dell Diagnostics” na stronie 46).

Licensed content is not accessible in MediaDirect (Funkcja MediaDirect nie może uzyskać dostępu do zawartości licencjonowanej) — Program Dell™ MediaDirect™ nie może potwierdzić ograniczeń dostępu cannot verify the Digital Rights Management (DRM) dla pliku i nie może on być odtworzony.

Memory address line failure at address, read value expecting value (Błąd linii adresu pamięci w adresie, funkcja odczytu wartości oczekuje wartości) — Moduł pamięci może być uszkodzony lub nieprawidłowo osadzony w gnieździe. Ponownie zainstaluj moduły pamięci i wymień je, jeśli jest to konieczne. Więcej informacji zamieszczono w Instrukcji serwisowej w witrynie support.dell.com.

Memory allocation error (Błąd przydzielania pamięci) — Między wykorzystywanym oprogramowaniem a systemem operacyjnym lub innym programem albo narzędziem zachodzi konflikt. Wyłącz komputer, odczekaj 30 sekund, a następnie ponownie uruchom komputer. Spróbuj ponownie uruchomić program. Jeśli ponownie wystąpi komunikat o błędzie, zapoznaj się z dokumentacją oprogramowania.

Memory data line failure at address, read value expecting value (Błąd w linii danych pamięci w adresie, funkcja odczytu wartości oczekuje wartości) — Moduł pamięci może być uszkodzony lub nieprawidłowo osadzony w gnieździe. Ponownie zainstaluj moduły pamięci i wymień je, jeśli jest to konieczne. Więcej informacji zamieszczono w Instrukcji serwisowej w witrynie support.dell.com.

Memory double word logic failure at address, read value expecting value (Błąd logiczny podwójnego słowa w adresie, funkcja odczytu wartości oczekuje wartości) — Moduł pamięci może być uszkodzony lub nieprawidłowo osadzony w gnieździe. Ponownie zainstaluj moduły pamięci i wymień je, jeśli jest to konieczne. Więcej informacji zamieszczono w Instrukcji serwisowej w witrynie support.dell.com.

Memory odd/even word logic failure at address, read value expecting value (Błąd logiczny parzystości w adresie, funkcja odczytu wartości oczekuje wartości) — Moduł pamięci może być uszkodzony lub nieprawidłowo osadzony w gnieździe. Ponownie zainstaluj moduły pamięci i wymień je, jeśli jest to konieczne. Więcej informacji zamieszczono w Instrukcji serwisowej w witrynie support.dell.com.

Memory write/read failure at address, read value expecting value (Błąd zapisu/odczytu pamięci w adresie, funkcja odczytu wartości oczekuje wartości) — Moduł pamięci może być uszkodzony lub nieprawidłowo osadzony w gnieździe. Ponownie zainstaluj moduły pamięci i wymień je, jeśli jest to konieczne. Więcej informacji zamieszczono w Instrukcji serwisowej w witrynie support.dell.com.

No boot device available (Brak dostępnego urządzenia startowego) — Komputer nie może znaleźć dysku twardego. Jeżeli urządzeniem startowym jest dysk twardy, to upewnij się, że napęd jest zainstalowany, właściwie zamontowany i znajduje się na nim partycja startowa.

No boot sector on hard drive (Brak sektora startowego na dysku twardym) — System operacyjny może być uszkodzony. Skontaktuj się z firmą Dell (patrz „Kontakt z firmą Dell” na stronie 75).

No timer tick interrupt (Brak przerwania taktu zegara) — Jeden z układów na płycie systemowej może działać nieprawidłowo. Przeprowadź testy dysku twardego w programie Dell Diagnostics (zobacz „Dell Diagnostics” na stronie 46).

Not enough memory or resources. (Niewystarczający zasób pamięci.) Exit some programs and try again (Brak wystarczającej ilości pamięci lub zasobów. Zakończ niektóre programy i spróbuj ponownie) —

Uruchomiono zbyt wiele programów. Zamknij wszystkie okna i otwórz program, którego chcesz używać.

Operating system not found (Nie odnaleziono systemu operacyjnego) — Zainstaluj ponownie dysk twardy (zobacz Instrukcja serwisowa w witrynie support.dell.com). Jeśli problem nie zostanie rozwiązany, skontaktuj się z firmą Dell (patrz „Dell Diagnostics” na stronie 46).

Optional ROM bad checksum (Nieprawidłowa suma kontrolna opcjonalnej pamięci ROM) — Prawdopodobna usterka opcjonalnej pamięci ROM. Skontaktuj się z firmą Dell (zobacz „Dell Diagnostics” na stronie 46).

A required .DLL file was not found (Nie odnaleziono wymaganego pliku DLL) — W programie, który próbujesz uruchomić, brakuje istotnego pliku. Usuń program, a następnie zainstaluj go ponownie.

Windows XP:

- 1 Kliknij **Start** → **Control Panel** (Panel sterowania) → **Add or Remove Programs** (Dodaj lub usuń programy) → **Programs and Features** (Programy i funkcje).
- 2 Wybierz program do usunięcia.
- 3 Kliknij przycisk **Uninstall** (Odinstaluj).
- 4 Instrukcja dotycząca instalacji znajduje się w dokumentacji programu.

Windows Vista:

- 1 Kliknij przycisk **Start** systemu Windows Vista  → **Panel sterowania** → **Programy** → **Programy i funkcje**.
- 2 Wybierz program do usunięcia.
- 3 Kliknij przycisk **Uninstall** (Odinstaluj).
- 4 Instrukcja dotycząca instalacji znajduje się w dokumentacji programu.

Sector not found (Nie odnaleziono sektora) — System operacyjny nie może znaleźć sektora na dysku twardym. Na dysku twardym może występować nieprawidłowy sektor lub tablica alokacji plików (FAT) może być uszkodzona. Uruchom narzędzie wykrywania błędów systemu Windows w celu sprawdzenia struktury plików na dysku twardym. Aby uzyskać instrukcje, skorzystaj z funkcji Pomoc i obsługa techniczna systemu Windows. W tym celu wybierz opcję **Start** → **Help and Support** (Pomoc i obsługa techniczna). Jeśli istnieje wiele wadliwych sektorów, wykonaj kopię zapasową danych (o ile to możliwe), a następnie ponownie sformatuj dysk twardy.

Seek error (Błąd wyszukiwania) — System operacyjny nie może znaleźć specyficznej ścieżki na dysku twardym.

Shutdown failure (Błąd podczas wyłączenia komputera) — Jeden z układów na płycie systemowej może działać nieprawidłowo. Przeprowadź testy dysku twardego w programie Dell Diagnostics (zobacz „Dell Diagnostics” na stronie 46).

Time-of-day clock lost power (Utrata zasilania zegara) — Konfiguracja systemu jest nieprawidłowa. Podłącz komputer do gniazdka elektrycznego w celu naładowania akumulatora. Jeśli problem nie został usunięty, spróbuj odzyskać dane otwierając program konfiguracji systemu i natychmiast go zamykając (patrz Instrukcja serwisowa w witrynie support.dell.com). Jeśli komunikat pojawi się ponownie, skontaktuj się z firmą Dell (patrz „Kontakt z firmą Dell” na stronie 75 Kontakt z firmą Dell).

Time-of-day clock stopped (Zegar nie działa) — Zapasowy akumulator podtrzymujący ustawienia konfiguracji systemu może wymagać ponownego naładowania. Podłącz komputer do gniazdka elektrycznego w celu naładowania akumulatora. Jeśli problem nie zostanie rozwiązany, skontaktuj się z firmą Dell (patrz „Kontakt z firmą Dell” na stronie 75).

Time-of-day not set-please run the System Setup program (Nie ustawiono godziny - uruchom program konfiguracji systemu) —

Godzina lub data ustawione w programie konfiguracyjnym systemu są inne niż wskazywane przez zegar systemowy. Popraw ustawienia opcji daty (**Date**) i godziny (**Time**). Więcej informacji zamieszczono w Instrukcji serwisowej w witrynie support.dell.com.

Timer chip counter 2 failed (Awaria układu licznika zegara 2) — Jeden z układów na płycie systemowej może działać nieprawidłowo. Przeprowadź testy dysku twardego w programie Dell Diagnostics (zobacz „Dell Diagnostics” na stronie 46).

Unexpected interrupt in protected mode (Nieoczekiwane przerwanie w trybie chronionym) — Kontroler klawiatury może działać nieprawidłowo albo moduł pamięci może być nieprawidłowo osadzony w gnieździe. Przeprowadź testy pamięci systemowej i kontrolera klawiatury w programie Dell Diagnostics (zobacz „Dell Diagnostics” na stronie 46).

x:\ is not accessible. The device is not ready (Urządzenie nie jest gotowe) — Włóż dysk do napędu i spróbuj ponownie.

Warning: Battery is critically low (Ostrzeżenie: Krytycznie niski poziom naładowania akumulatora) — Kończy się energia w akumulatorze. Wymień akumulator lub podłącz komputer do gniazdka elektrycznego; w przeciwnym razie przełącz komputer na tryb gotowości lub wyłącz go.

Dell Diagnostics



PRZESTROGA: Przed rozpoczęciem procedur opisanych w tej sekcji należy zapoznać się z instrukcjami dotyczącymi bezpieczeństwa dostarczonymi z komputerem.

Kiedy użyć programu Dell Diagnostics

W razie wystąpienia problemów z komputerem przed zasięgnięciem pomocy w firmie Dell wykonaj testy opisane w części Blokowanie się komputera i problemy z oprogramowaniem (zobacz „Blokowanie się komputera i problemy z oprogramowaniem” na stronie 51) i uruchom program Dell Diagnostics.

Zaleca się wydrukowanie tych procedur przed przystąpieniem do diagnostyki.



OSTRZEŻENIE: Program Dell Diagnostics działa tylko na komputerach firmy Dell.



UWAGA: Nośnik *Sterowniki i programy narzędziowe* jest opcjonalny i może nie być dołączany do twojego komputera.

Zapoznaj się z *Instrukcją serwisową* w witrynie support.dell.com, w której zamieszczono informacje na temat konfiguracji komputera oraz upewnij się, że urządzenie, jakie chcesz testować jest wykrywane w programie konfiguracji systemu oraz że jest aktywne.

Uruchom program Dell Diagnostics z dysku twardego lub z opcjonalnego nośnika *Sterowniki i programy narzędziowe*.

Uruchamianie programu Dell Diagnostics z dysku twardego



UWAGA: Jeśli komputer nie wyświetla obrazu, zobacz „Kontakt z firmą Dell” na stronie 75.

- 1 Upewnij się, że komputer jest podłączony do prawidłowo działającego gniazdka elektrycznego.
- 2 Włącz lub uruchom ponownie komputer.
- 3 Naciśnij klawisz <F12> natychmiast po pojawieniu się logo firmy DELL™. Wybierz opcję **Diagnostyka** z menu startowego i naciśnij klawisz <Enter>.



UWAGA: W przypadku zbyt długiego oczekiwania i pojawienia się logo systemu operacyjnego należy poczekać na wyświetlenie pulpitu systemu Microsoft® Windows®, a następnie wyłączyć komputer i spróbować ponownie.



UWAGA: Jeśli zostanie wyświetlony komunikat informujący, że nie znaleziono partycji narzędzi diagnostycznych, uruchom program Dell Diagnostics z nośnika *Drivers and Utilities* (Sterowniki i programy narzędziowe).

- 4 Naciśnij dowolny klawisz, aby uruchomić program Dell Diagnostics z partycji narzędzia diagnostycznego na dysku twardym, i wykonaj wyświetlane instrukcje.

Uruchamianie programu Dell Diagnostics z nośnika *Sterowniki i programy narzędziowe*

- 1 Włóż nośnik *Sterowniki i programy narzędziowe*.
- 2 Zamknij system operacyjny i uruchom ponownie komputer.

Gdy zostanie wyświetlone logo DELL, naciśnij natychmiast klawisz <F12>.



UWAGA: W przypadku zbyt długiego oczekiwania i pojawienia się logo systemu operacyjnego należy poczekać na wyświetlenie pulpitu systemu Microsoft® Windows®, a następnie wyłączyć komputer i spróbować ponownie.



UWAGA: Kolejne kroki procedury zmieniają sekwencję rozruchową tylko na jeden raz. Następnym razem komputer uruchomi się zgodnie z urządzeniami podanymi w programie konfiguracji systemu.

- 3 Po wyświetleniu listy urządzeń startowych zaznacz opcję **CD/DVD/CD-RW Drive** (Napęd CD/DVD/CD-RW) i naciśnij klawisz <Enter>.

- 4 Z wyświetlonego menu wybierz opcję **Boot from CD-ROM** (Uruchom z dysku CD-ROM) i naciśnij klawisz <Enter>.
- 5 Wpisz **1**, aby uruchomić menu dysku CD, a następnie naciśnij klawisz Enter, aby kontynuować.
- 6 Wybierz opcję **Uruchom 32-bitową wersję programu Dell Diagnostic** z listy numerowanej. Jeśli pojawi się kilka wersji, wybierz wersję odpowiadającą danemu komputerowi.
- 7 Po wyświetleniu menu głównego programu Dell Diagnostics **Main Menu** wybierz test, jaki chcesz przeprowadzić, i wykonaj polecenia wyświetlane na ekranie.

Rozwiązywanie problemów

Postępuj zgodnie z tymi wskazówkami podczas rozwiązywania problemów z komputerem:

- Jeśli przed wystąpieniem problemu odinstalowano lub zainstalowano element, należy zapoznać się z instrukcjami instalacji i upewnić się, że element jest prawidłowo zainstalowany (zobacz *Instrukcja serwisowa* w witrynie support.dell.com).
- Jeśli nie działa urządzenie peryferyjne, sprawdź, czy jest prawidłowo podłączone.
- Jeżeli na ekranie wyświetlony zostanie komunikat o błędzie, zapisz dokładnie jego treść. Komunikat ten może pomóc personelowi pomocy technicznej w zdiagnozowaniu i rozwiązaniu problemu.
- Jeśli komunikat o błędzie został wyświetlony w programie, zapoznaj się z dokumentacją danego programu.



UWAGA: Procedury opisane w niniejszym dokumencie zostały opracowane dla domyślnego widoku systemu Windows i mogą nie mieć zastosowania, jeśli na komputerze Dell włączono widok klasyczny systemu Windows.

Problemy z zasilaniem



PRZESTROGA: Przed rozpoczęciem procedur opisanych w tej sekcji należy zapoznać się z instrukcjami dotyczącymi bezpieczeństwa dostarczonymi z komputerem.

Jeśli lampka zasilania jest wyłączona — Komputer jest wyłączony lub nie jest podłączony do zasilania.

- Popraw osadzenie kabla zasilania w złączu zasilania z tyłu komputera oraz w gniazdku elektrycznym.
- Sprawdź, czy można włączyć komputer bez pośrednictwa listew zasilania, przedłużaczy i wszelkich urządzeń zabezpieczających.
- Jeśli używasz listwy zasilania, upewnij się, że jest ona podłączona do gniazdko elektrycznego i włączona.
- Upewnij się, że gniazdko elektryczne jest sprawne, sprawdzając je za pomocą innego urządzenia, na przykład lampy.
- Sprawdź, czy główny kabel zasilania i kabel panelu przedniego są prawidłowo osadzone w gnieździe płyty systemowej (zobacz *Instrukcja serwisowa* w witrynie support.dell.com).

Jeśli lampka zasilania świeci na niebiesko, a komputer nie reaguje —

- Upewnij się, że wyświetlacz jest podłączony i zasilany.
- Jeśli monitor jest podłączony i włączony, zobacz „Kody dźwiękowe” na stronie 38.

Jeśli lampka zasilania miga na niebiesko — Komputer znajduje się w trybie gotowości. Aby przywrócić normalne działanie, naciśnij dowolny klawisz na klawiaturze, porusz myszą lub naciśnij przycisk zasilania.

Jeśli lampka zasilania miga na bursztynowo — Komputer jest zasilany; jedno z urządzeń może funkcjonować nieprawidłowo lub być nieprawidłowo zainstalowane.

- Wymontuj, a następnie ponownie zainstaluj wszystkie moduły pamięci (zobacz *Instrukcja serwisowa* w witrynie support.dell.com).
- Wymontuj, a następnie ponownie zainstaluj wszystkie karty rozszerzeń, w tym karty graficzne (zobacz *Instrukcja serwisowa* w witrynie support.dell.com).

Jeśli lampka zasilania świeci ciągłym bursztynowym światłem —

Wystąpił problem z zasilaniem; jedno z urządzeń może działać nieprawidłowo lub być niepoprawnie zainstalowane.

- Upewnij się, że kabel zasilania procesora jest prawidłowo podłączony do złącza zasilania na płycie systemowej (zobacz *Instrukcja serwisowa* w witrynie support.dell.com).
- Sprawdź, czy główny kabel zasilania i kabel panelu przedniego są prawidłowo osadzone w gnieździe płyty systemowej (zobacz *Instrukcja serwisowa* w witrynie support.dell.com).

Wyeliminuj źródła zakłóceń — Możliwymi przyczynami zakłóceń mogą być:

- Kable zasilania i przedłużacze klawiatury i myszy
- Zbyt duża liczba urządzeń podłączonych do tej samej listwy zasilania
- Wiele listew zasilania podłączonych do tego samego gniazda elektrycznego

Problemy z pamięcią



PRZESTROGA: Przed rozpoczęciem procedur opisanych w tej sekcji należy zapoznać się z instrukcjami dotyczącymi bezpieczeństwa dostarczonymi z komputerem.

Jeśli został wyświetlony komunikat o niewystarczającej ilości pamięci —

- Zapisz i zamknij wszystkie otwarte pliki i zakończ działanie wszystkich otwartych programów, których nie używasz, aby sprawdzić, czy spowoduje to rozwiązanie problemu.
- Informacje na temat minimalnych wymagań dotyczących pamięci można znaleźć w dokumentacji dostarczonej z oprogramowaniem. W razie potrzeby zainstaluj dodatkowe moduły pamięci (zobacz *Instrukcja serwisowa* w witrynie support.dell.com).
- Wymontuj moduły pamięci i zainstaluj je ponownie (zobacz *Instrukcja serwisowa* w witrynie support.dell.com), aby mieć pewność, że komputer prawidłowo komunikuje się z pamięcią.
- Uruchom program Dell Diagnostics (patrz „Dell Diagnostics” na stronie 46).

Jeśli występują inne problemy z pamięcią —

- Wymontuj moduły pamięci i zainstaluj je ponownie (zobacz *Instrukcja serwisowa* w witrynie support.dell.com), aby mieć pewność, że komputer prawidłowo komunikuje się z pamięcią.
- Sprawdź, czy moduły pamięci zostały zainstalowane zgodnie z instrukcjami montażu (zobacz *Instrukcja serwisowa* w witrynie support.dell.com).
- Upewnij się, że komputer obsługuje zainstalowane moduły pamięci. Aby uzyskać więcej informacji o typach pamięci obsługiwanych przez komputer, patrz „Pamięć” na stronie 26.
- Uruchom program Dell Diagnostics (patrz „Dell Diagnostics” na stronie 46).

Blokowanie się komputera i problemy z oprogramowaniem



PRZESTROGA: Przed rozpoczęciem procedur opisanych w tej sekcji należy zapoznać się z instrukcjami dotyczącymi bezpieczeństwa dostarczonymi z komputerem.

Komputer nie uruchamia się

Upewnij się, że kabel zasilania jest prawidłowo podłączony do komputera i gniazdko elektrycznego.

Komputer przestał reagować



OSTRZEŻENIE: Jeśli nie można zamknąć systemu operacyjnego, może nastąpić utrata danych.

Wyłącz komputer — Jeśli komputer nie reaguje na naciśnięcia klawiszy ani na ruch myszy, naciśnij i przytrzymaj przycisk zasilania przez przynajmniej 8 do 10 sekund, aż komputer wyłączy się, a następnie uruchom go ponownie.

Program nie reaguje na polecenia

Zakończ działanie programu —

- 1 Naciśnij jednocześnie klawisze <Ctrl><Shift><Esc>, aby otworzyć okno Task Manager (Menedżer zadań).
- 2 Kliknij kartę **Applications** (Aplikacje).
- 3 Kliknij nazwę programu, który nie odpowiada.
- 4 Kliknij przycisk **End Task** (Zakończ zadanie).

Powtarzające się awarie programu



UWAGA: Instrukcje dotyczące instalacji większości programów dołączane są w ramach ich dokumentacji albo na dyskietce bądź płycie CD lub DVD.

Sprawdź dokumentację programu — Jeżeli jest to konieczne, odinstaluj i ponownie zainstaluj program.

Program jest przeznaczony dla wcześniejszej wersji systemu operacyjnego Microsoft® Windows®

Uruchom Program Compatibility Wizard (Kreator zgodności programów) —

Windows XP:

Kreator zgodności programów konfiguruje program tak, że działa on w środowisku podobnym do środowisk innych niż system operacyjny Windows XP.

- 1 Kliknij **Start** → **All Programs** (Wszystkie programy) → **Accessories** (Akcesoria) → **Program Compatibility Wizard** (Kreator zgodności programów) → **Next** (Dalej).
- 2 Postępuj zgodnie z instrukcjami wyświetlanymi na ekranie.

Windows Vista:

Kreator zgodności programów konfiguruje program tak, że działa on w środowisku podobnym do środowisk innych niż system operacyjny Windows Vista.

- 1 Kliknij opcje: **Start**  → **Control Panel** (Panel sterowania) → **Programs** (Programy) → **Use an older program with this version of Windows** (Użyj starszego programu z tą wersją systemu Windows).
- 2 Na ekranie powitalnym kliknij przycisk **Next** (Dalej).
- 3 Postępuj zgodnie z instrukcjami wyświetlanymi na ekranie.

Pojawia się niebieski ekran

Wyłącz komputer — Jeśli komputer nie reaguje na naciśnięcia klawiszy ani na ruch myszy, naciśnij i przytrzymaj przycisk zasilania przez przynajmniej 8 do 10 sekund, aż komputer wyłączy się, a następnie uruchom go ponownie.

Inne problemy z oprogramowaniem

Sprawdź dokumentację dostarczoną z oprogramowaniem lub skontaktuj się z producentem oprogramowania w celu uzyskania informacji na temat rozwiązywania problemów —

- Sprawdź, czy program jest zgodny z systemem operacyjnym zainstalowanym na komputerze.
- Sprawdź, czy komputer spełnia minimalne wymagania sprzętowe potrzebne do uruchomienia programu. Zapoznaj się z dokumentacją oprogramowania.
- Sprawdź, czy program został poprawnie zainstalowany i skonfigurowany.
- Sprawdź, czy sterowniki urządzeń nie powodują konfliktów z niektórymi programami.
- Jeżeli jest to konieczne, odinstaluj i ponownie zainstaluj program.

Natychmiast utwórz kopie zapasowe swych plików

- Użyj programu antywirusowego, aby sprawdzić dysk twardy, dyskiety, dyski CD lub DVD.
- Zapisz i zamknij otwarte pliki lub programy i wyłącz komputer za pomocą menu Start

Usługa aktualizacji technicznych firmy Dell™

Usługa technicznej aktualizacji firmy Dell zapewnia aktywne powiadomianie pocztą elektroniczną o aktualizacjach oprogramowania i sprzętu dla danego komputera. Usługa jest bezpłatna i można ją dostosować pod względem treści, formatu i częstotliwości przesyłania powiadomień.

Aby rozpocząć korzystanie z usługi aktualizacji technicznej firmy Dell, przejdź na stronę support.dell.com/technicalupdate.

Program narzędziowy Dell Support

Narzędzie pomocy technicznej firmy Dell (Dell Support Utility) jest instalowane na komputerze i dostępne w pomocy technicznej firmy Dell oraz po kliknięciu ikony  na pasku zadań lub w menu przycisku **Start**. To narzędzie pomocy technicznej służy do automatycznego dostarczania informacji, aktualizacji oprogramowania i skanowania stanu środowiska komputerowego.

Uzyskiwanie dostępu do narzędzia pomocy technicznej firmy Dell

Dostęp do narzędzia pomocy technicznej firmy Dell można uzyskać klikając ikonę  na pasku zadań lub w menu **Start**.

Jeśli ikona narzędzia pomocy technicznej firmy Dell nie widnieje na pasku zadań:

- 1 Kliknij opcje: **Start**→ **Wszystkie programy**→ **Dell Support** (Pomoc techniczna firmy Dell)→ **Dell Support Settings** (Ustawienia pomocy technicznej firmy Dell).
- 2 Upewnij się, że opcja **Pokaż ikonę na pasku zadań** jest zaznaczona.



UWAGA: Jeśli narzędzie pomocy technicznej firmy Dell jest niedostępne w menu **Start**, przejdź do strony **support.dell.com** i pobierz oprogramowanie.

Narzędzie pomocy technicznej firmy Dell jest dostosowane do danego środowiska komputerowego.

Ikona  na pasku zadań reaguje w różny sposób w zależności od tego, czy została kliknięta raz, dwa razy, czy prawym przyciskiem myszy.

Kliknięcie ikony pomocy technicznej firmy Dell

Kliknij lewym lub prawym przyciskiem myszy ikonę , aby wykonać następujące zadania:

- sprawdzenie środowiska komputerowego,
- przeglądanie ustawień programu narzędziowego Dell Support,
- uzyskanie dostępu do pliku pomocy dla programu narzędziowego Dell Support,
- przeglądanie często zadawanych pytań,
- zapoznanie się z programem narzędziowym Dell Support,
- Wyłączenie programu narzędziowego Dell Support

Dwukrotne kliknięcie ikony pomocy technicznej firmy Dell

Kliknij dwukrotnie ikonę , aby ręcznie sprawdzić środowisko komputerowe, przejrzeć często zadawane pytania, uzyskać dostęp do pliku pomocy narzędzia pomocy technicznej firmy Dell i przejrzeć ustawienia pomocy technicznej firmy Dell.

Aby uzyskać więcej informacji o programie narzędziowym Dell Support należy kliknąć pytajnik (?) umieszczony w górnej części ekranu **Dell™ Support**.

Ponowna instalacja oprogramowania

Sterowniki

Identyfikacja sterowników

Jeśli występuje problem z urządzeniem, należy ustalić, czy źródłem problemu jest sterownik, i w razie potrzeby zaktualizować go.

Windows XP:

- 1 Kliknij **Start** → **Control Panel** (Panel sterowania).
- 2 W obszarze **Pick a Category** (Wybierz kategorię) kliknij opcję **Performance and Maintenance** (Wydajność i konserwacja), a następnie kliknij polecenie **System**.
- 3 W oknie **System Properties** (Właściwości systemu) kliknij kartę **Hardware** (Sprzęt), a następnie kliknij przycisk **Device Manager** (Menedżer urządzeń).

Windows Vista:

- 1 Kliknij przycisk **Start** systemu Windows Vista™ , a następnie prawym przyciskiem myszy kliknij opcję **Computer** (Komputer).
- 2 Kliknij polecenie **Properties** (Właściwości) → **Device Manager** (Menedżer urządzeń).



UWAGA: Może zostać wyświetlone okno **User Account Control** (Kontrola konta użytkownika). Jeśli jesteś administratorem komputera, kliknij przycisk **Continue** (Kontynuuj); w przeciwnym razie zwróć się do administratora, aby wykonał wymaganą czynność.

Przewiń listę urządzeń, aby sprawdzić, czy obok ikony jednego z nich jest wyświetlany wykrzyknik (żółte kółko ze znakiem [!]).

Jeśli obok nazwy urządzenia znajduje się wykrzyknik, należy ponownie zainstalować używany sterownik lub zainstalować nowy (patrz „Ponowna instalacja sterowników i programów narzędziowych” na stronie 56).

Ponowna instalacja sterowników i programów narzędziowych



- ➔ **OSTRZEŻENIE:** Witryna pomocy technicznej firmy Dell, support.euro.dell.com oraz nośniki *Drivers and Utilities* (Sterowniki i programy narzędziowe) zawierają sterowniki zatwierdzone dla komputerów Dell™. Instalowanie sterowników pochodzących z innych źródeł może spowodować niepoprawne działanie komputera.

Przywracanie poprzedniej wersji sterownika urządzenia

Windows XP:

- 1 Kliknij **Start** → **My Computer** (Mój komputer) → **Properties** (Właściwości) → **Hardware** (Sprzęt) → **Device Manager** (Menedżer urządzeń).
- 2 Kliknij prawym przyciskiem myszy urządzenie, dla którego został zainstalowany nowy sterownik, a następnie kliknij opcję **Properties** (Właściwości).
- 3 Kliknij kartę **Drivers** (Sterowniki) → **Roll Back Driver** (Przywróć sterownik).

Windows Vista:

- 1 Kliknij przycisk Start systemu Windows Vista , a następnie prawym przyciskiem myszy kliknij polecenie **Computer** (Komputer).
- 2 Kliknij polecenie **Properties** (Właściwości) → **Device Manager** (Menedżer urządzeń).
 **UWAGA:** Może zostać wyświetlone okno **User Account Control** (Kontrola konta użytkownika). Jeśli jesteś administratorem komputera, kliknij przycisk **Continue** (Kontynuuj); w przeciwnym razie zwróć się do administratora, aby wykonał wymaganą czynność.
- 3 Kliknij prawym przyciskiem myszy urządzenie, dla którego został zainstalowany nowy sterownik, a następnie kliknij opcję **Properties** (Właściwości).
- 4 Kliknij kartę **Drivers** (Sterowniki) → **Roll Back Driver** (Przywróć sterownik).

Jeśli proces przywracania sterownika nie rozwiąże problemu, użyj funkcji System Restore (Przywracanie systemu; zobacz „Przywracanie systemu operacyjnego” na stronie 59), aby przywrócić komputer do stanu, w jakim znajdował się przed zainstalowaniem nowego sterownika.

Korzystanie z nośnika Drivers and Utilities (Sterowniki i programy narzędziowe)

Jeśli funkcja przywracania sterowników urządzenia lub przywracania systemu (zobacz „Przywracanie systemu operacyjnego” na stronie 59) nie umożliwia rozwiązania problemu, należy zainstalować ponownie sterownik z dysku CD *Drivers and Utilities* (Sterowniki i programy narzędziowe).

- 1 Po wyświetleniu pulpitu systemu Windows włóż do napędu dysk *Drivers and Utilities* (Sterowniki i programy narzędziowe).

Jeśli pierwszy raz korzystasz z nośnika *Drivers and Utilities* (Sterowniki i programy narzędziowe), zobacz krok 2. W przeciwnym razie przejdź do krok 5.

- 2 Po uruchomieniu programu instalacyjnego z nośnika *Drivers and Utilities* (Sterowniki i programy narzędziowe) postępuj zgodnie z komunikatami wyświetlanymi na ekranie.



UWAGA: W większości przypadków program instalacyjny *Drivers and Utilities* (Sterowniki i programy narzędziowe) jest uruchamiany automatycznie. Jeżeli to nie nastąpi, należy uruchomić Eksploratora Windows, kliknąć katalog napędu dysku, aby wyświetlić jego zawartość, a następnie dwukrotnie kliknąć plik **autorcd.exe**.

- 3 Gdy pojawi się okno **InstallShield Wizard Complete** (Kreator InstallShield zakończył pracę) wyjmij nośnik *Drivers and Utilities* (Sterowniki i programy narzędziowe) i uruchom ponownie komputer klikając przycisk **Finish** (Zakończ).
- 4 Po wyświetleniu pulpitu systemu Windows ponownie włóż do napędu nośnik *Drivers and Utilities* (Sterowniki i programy narzędziowe).
- 5 Na ekranie **Welcome Dell System Owner** (Witamy posiadacza systemu komputerowego Dell) kliknij przycisk **Next** (Dalej).



UWAGA: Menu *Drivers and Utilities* (Sterowniki i programy narzędziowe) wyświetla jedynie sterowniki urządzeń zainstalowanych w komputerze. Niekiedy po zainstalowaniu nowych urządzeń ich sterowniki nie są widoczne. Jeśli sterowniki nie są widoczne, zamknij program *Drivers and Utilities* (Sterowniki i programy narzędziowe). Informacje na temat sterowników można znaleźć w dokumentacji dostarczonej z danym urządzeniem.

Zostanie wyświetlony komunikat informujący o wykrywaniu urządzeń w komputerze.

Sterowniki wykorzystywane przez system zostaną automatycznie wyświetlone w oknie **My Drivers—The Resource CD has identified these components in your system** (Moje sterowniki — ResourceCD zidentyfikował w systemie poniższe podzespoły).

- 6 Kliknij sterownik, który chcesz zainstalować ponownie, i postępuj zgodnie z instrukcjami wyświetlanymi na ekranie.

Jeśli dany sterownik nie jest wyświetlany, oznacza to, że system operacyjny go nie wymaga.

Ręczna ponowna instalacja sterowników

Po przeniesieniu plików sterownika na dysk, tak jak to opisano w poprzednim rozdziale:

- 1 Kliknij przycisk Start systemu Windows Vista , a następnie prawym przyciskiem myszy kliknij polecenie **Computer** (Komputer).
- 2 Kliknij polecenie **Properties** (Właściwości) → **Device Manager** (Menedżer urządzeń).



UWAGA: Może zostać wyświetlone okno **User Account Control** (Kontrola konta użytkownika). Jeśli jesteś administratorem komputera, kliknij przycisk **Continue** (Kontynuuj); w przeciwnym razie zwróć się do administratora, aby wykonał wymaganą czynność.

- 3 Kliknij dwukrotnie typ urządzenia, dla którego jest instalowany sterownik (np. **Dźwięk** lub **Grafika**).
- 4 Kliknij dwukrotnie nazwę urządzenia, dla którego chcesz zainstalować sterownik.
- 5 Kliknij kartę **Driver** (Sterownik) → **Update Driver** (Aktualizuj sterownik) → **Browse my computer for driver software** (Przeglądaj mój komputer w poszukiwaniu oprogramowania sterownika).
- 6 Kliknij opcję **Browse** (Przeglądaj) i wyszukaj lokalizację, do której pliki sterownika zostały wcześniej skopiowane.
- 7 Po wyświetleniu nazwy odpowiedniego sterownika kliknij ją, a następnie kliknij przycisk → **OK** → **Next** (Dalej).
- 8 Kliknij przycisk **Finish** (Zakończ) i uruchom ponownie komputer.

Przywracanie systemu operacyjnego

System operacyjny można przywrócić na kilka sposobów:

- Funkcja System Restore (Przywracanie systemu), dostępna w systemie Microsoft Windows, umożliwia przywrócenie komputera do wcześniejszego stanu bez wpływu na pliki danych. Aby przywrócić system operacyjny i zachować pliki danych, należy użyć tego narzędzia w pierwszej kolejności.
- Program Dell PC Restore firmy Symantec (dostępny z systemem Windows XP) i Dell Factory Image Restore (dostępny z systemem Windows Vista) powoduje przywrócenie dysku twardego do stanu, w jakim się znajdował w momencie zakupu komputera. Oba te narzędzia trwale usuwają wszystkie dane z dysku twardego oraz programy zainstalowane po zakupie komputera. Narzędzi Dell PC Restore i Dell Factory Image Restore należy używać wyłącznie wtedy, gdy użycie funkcji Przywracanie systemu nie rozwiązało problemu z systemem operacyjnym.
- Do przywrócenia systemu operacyjnego można użyć dysku *Operating System* (System operacyjny), jeśli dołączono go do komputera. Jednak użycie dysku *Operating System* (System operacyjny) powoduje usunięcie wszystkich danych z twardego dysku. Z tego dysku należy więc korzystać *tylko* wówczas, jeśli narzędzie System Restore (Przywracanie systemu) nie rozwiązało problemu z systemem operacyjnym.

Korzystanie z funkcji Przywracanie systemu Microsoft Windows

System operacyjny Windows posiada funkcję Przywracanie systemu, umożliwiającą przywrócenie systemu do wcześniejszego stanu działania (bez wpływu na dane), w przypadku, gdy zmiany sprzętowe, związane z oprogramowaniem lub konfiguracją systemu spowodowały niepożądaną, niestabilną pracę komputera. Wszystkie zmiany wykonane przez program System Restore (Przywracanie systemu) można wycofać.



OSTRZEŻENIE: Należy regularnie wykonywać kopie zapasowe plików danych. Narzędzie System Restore (Przywracanie systemu) nie monitoruje plików danych ani nie umożliwia ich odzyskania.



UWAGA: Procedury zawarte w tym dokumencie napisano z uwzględnieniem domyślnego widoku Windows, mogą więc nie mieć zastosowania w przypadku ustawienia w komputerze Dell™ widoku klasycznego systemu Windows.



UWAGA: Ustaw widok klasyczny systemu Windows w komputerze firmy Dell™.



Uruchamianie funkcji Przywracanie systemu

Windows XP:

 **OSTRZEŻENIE:** Przed przywróceniem komputera do wcześniejszego stanu należy zapisać i zamknąć wszystkie otwarte pliki oraz zamknąć wszystkie otwarte programy. Dopóki przywracanie systemu nie zostanie zakończone, nie należy modyfikować, otwierać ani usuwać plików bądź programów.

- 1 Kliknij **Start** → **All Programs** (Wszystkie programy) → **Accessories** (Akcesoria) → **System Tools** (Narzędzia systemowe) → **System Restore** (Przywracanie systemu).
- 2 Kliknij opcję **Restore my computer to an earlier time** (Przywróć mój komputer do wcześniejszego stanu) lub opcję **Create a restore point** (Utwórz punkt przywracania).
- 3 Kliknij przycisk **Next** (Dalej) i postępuj zgodnie z pozostałymi monitami wyświetlanymi na ekranie.

Windows Vista:

- 1 Kliknij przycisk **Start** .
- 2 W polu **Start Search** (Rozpocznij wyszukiwanie) wpisz **System Restore** (Przywracanie systemu) i naciśnij klawisz <Enter>.
 **UWAGA:** Może zostać wyświetlone okno **User Account Control** (Kontrola konta użytkownika). Jeśli jesteś administratorem komputera, kliknij przycisk **Continue** (Kontynuuj); w przeciwnym razie zwróć się do administratora, aby wykonał żądaną czynność.
- 3 Kliknij przycisk **Next** (Dalej) i postępuj zgodnie z instrukcjami wyświetlanymi na ekranie.

Jeśli nie udało się rozwiązać problemu przy użyciu funkcji Przywracanie systemu, efekty działania tej funkcji można wycofać.

Cofanie ostatniego przywracania systemu

 **OSTRZEŻENIE:** Przed cofnięciem ostatniego przywrócenia należy zapisać i zamknąć wszystkie otwarte pliki i zamknąć wszystkie otwarte programy. Dopóki przywracanie systemu nie zostanie zakończone, nie należy modyfikować, otwierać ani usuwać plików bądź programów.

Windows XP:

- 1 Kliknij przycisk **Start** → **All Programs** (Wszystkie programy) → **Accessories** (Akcesoria) → **System Tools** (Narzędzia systemowe) → **System Restore** (Przywracanie systemu).
- 2 Kliknij polecenie **Undo my last restoration** (Cofnij moje ostatnie przywracanie) i kliknij przycisk **Next** (Dalej).

Windows Vista:

- 1 Kliknij przycisk **Start** .
- 2 W polu **Start Search** (Rozpocznij wyszukiwanie) wpisz **System Restore** (Przywracanie systemu) i naciśnij klawisz <Enter>.
- 3 Kliknij polecenie **Undo my last restoration** (Cofnij moje ostatnie przywracanie) i kliknij przycisk **Next** (Dalej).

Włączanie funkcji Przywracanie systemu



UWAGA: System Windows Vista nie wyłącza funkcji Przywracanie systemu, nawet jeśli ilość wolnego miejsca na dysku jest mała. Z tego względu poniższe czynności dotyczą tylko systemu Windows XP.

Jeśli system Windows XP zostanie ponownie zainstalowany przy ilości wolnego miejsca na dysku twardym mniejszej niż 200 MB, funkcja Przywracanie systemu zostanie automatycznie wyłączona.

Aby sprawdzić, czy funkcja Przywracanie systemu jest włączona:

- 1 Kliknij **Start** → **Control Panel** (Panel sterowania) → **Performance and Maintenance** (Wydajność i konserwacja) → **System**.
- 2 Kliknij kartę **System Restore** (Przywracanie systemu) i sprawdź, czy pole wyboru **Turn off System Restore** (Wyłącz Przywracanie systemu) jest niezaznaczone.

Korzystanie z narzędzia Dell™ PC Restore i Dell Factory Image Restore



OSTRZEŻENIE: Użycie narzędzia Dell PC Restore lub Dell Factory Image Restore powoduje trwałe usunięcie wszystkich danych z twardego dysku oraz wszystkich aplikacji i sterowników zainstalowanych po otrzymaniu komputera. O ile to możliwe, przed użyciem tych narzędzi należy wykonać kopie zapasowe danych. Programu Dell PC Restore lub Dell Factory Image Restore należy użyć, jeśli po użyciu programu System Restore (Przywracanie systemu) problemy nadal występują.



UWAGA: Narzędzia Dell PC Restore firmy Symantec oraz Dell Factory Image Restore mogą być niedostępne w niektórych krajach lub w niektórych komputerach.

Narzędzia Dell PC Restore (Windows XP) lub Dell Factory Image Restore (Windows Vista) należy używać tylko jako ostatniej metody przywracania systemu operacyjnego. Programy te umożliwiają przywrócenie dysku twardego do stanu, w jakim znajdował się on w momencie zakupu komputera. Wszystkie programy lub pliki dodane od tego czasu — w tym pliki danych — są trwale usuwane z twardego dysku. Należą do nich dokumenty, arkusze kalkulacyjne, wiadomości e-mail, zdjęcia cyfrowe, pliki muzyczne itd. Jeśli jest to możliwe, przed użyciem tych programu PC Restore lub Factory Image Restore należy wykonać kopię zapasową wszystkich danych

System Windows XP: narzędzie Dell PC Restore

Korzystanie z narzędzia PC Restore:

- 1 Włącz komputer.

Podczas procesu uruchamiania na górze ekranu pojawi się niebieski pasek z adresem www.dell.com.

- 2 Natychmiast po wyświetleniu niebieskiego paska naciśnij klawisze <Ctrl><F11>.

Jeżeli nie zdążysz nacisnąć klawiszy na czas, pozwól komputerowi zakończyć proces uruchamiania, po czym uruchom komputer ponownie i spróbuj jeszcze raz.



OSTRZEŻENIE: Jeśli nie chcesz dalej używać programu PC Restore, kliknij przycisk Reboot?(Uruchom ponownie).

- 3 Kliknij **Restore** (Przywróć), a następnie **Confirm** (Zatwierdź).

Proces przywracania trwa ok. 6 do 10 minut.

- 4 Po pojawieniu się stosownego komunikatu kliknij opcję **Finish** (Zakończ), aby ponownie uruchomić komputer.



UWAGA: Nie wyłączaj ręcznie komputera. Kliknij opcję Finish (Zakończ) i pozwól, aby komputer ponownie się uruchomił.

- 5 Po pojawieniu się stosownego komunikatu kliknij opcję **Yes** (Tak).

Komputer zostanie uruchomiony ponownie. Ponieważ komputer został przywrócony do pierwotnego stanu, ekrany takie jak np. Umowa licencyjna użytkownika końcowego są wyświetlane ponownie, tak jak to miało miejsce przy pierwszym włączeniu komputera.

- 6 Kliknij przycisk **Next** (Dalej).
Po pojawieniu się ekranu **System Restore** (Przywracanie systemu) komputer automatycznie uruchomi się ponownie.
- 7 Po ponownym uruchomieniu komputera kliknij **OK**.

Usuwanie narzędzia PC Restore:

-  **OSTRZEŻENIE:** Usunięcie narzędzia Dell PC Restore z twardego dysku jest trwałe. Po jego usunięciu ponowne wykorzystanie tego narzędzia do przywrócenia systemu operacyjnego komputera nie będzie możliwe.

Narzędzie Dell PC Restore umożliwia przywrócenie twardego dysku do stanu, w którym się on znajdował w momencie zakupu komputera. Nie *zaleca się* usuwania narzędzia PC Restore z komputera, nawet w celu uzyskania dodatkowego miejsca na twardym dysku. Usunięcie narzędzia PC Restore z twardego dysku jest nieodwołalne i ponowne wykorzystanie go do przywrócenia pierwotnego stanu systemu operacyjnego komputera nie będzie już więcej możliwe.

- 1 Zaloguj się do komputera jako lokalny administrator.
- 2 W programie Windows Explorer (Eksplorator Windows) przejdź do katalogu `c:\dell\utilities\DSR`.
- 3 Kliknij dwukrotnie nazwę pliku **DSRIRRemv2.exe**.



UWAGA: Jeśli nie zalogujesz się jako lokalny administrator, pojawi się komunikat informujący, że musisz zalogować się jako administrator. Kliknij przycisk **Quit** (Zakończ), a następnie zaloguj się jako lokalny administrator.



UWAGA: Jeśli dysk twardy nie zawiera partycji, na której znajduje się narzędzie PC Restore, pojawi się komunikat informujący, że partycja nie została znaleziona. Kliknij przycisk **Quit** (Zakończ); nie ma partycji do usunięcia.

- 4 Kliknij przycisk **OK**, aby usunąć partycję z narzędziem PC Restore z twardego dysku.
- 5 Kliknij opcję **Yes** (Tak) po pojawieniu się komunikatu potwierdzającego. Partycja z narzędziem PC Restore jest usuwana, a nowo udostępnione miejsce na dysku zwiększa ogólną ilość wolnego miejsca na twardym dysku.
- 6 Prawym przyciskiem myszy kliknij **Local Disk (C)** (Dysk lokalny (C)) w programie Windows Explorer (Eksplorator Windows), kliknij **Properties** (Właściwości), a następnie sprawdź, czy dostępne jest dodatkowe miejsce na dysku, co powinna wskazywać zwiększona wartość **Free Space** (Wolnego miejsca).

- 7 Kliknij przycisk **Finish** (Zakończ), aby zamknąć okno programu **PC Restore Removal** i uruchomić ponownie komputer.

Windows Vista: narzędzie Dell Factory Image Restore

- 1 Włącz komputer. Kiedy zostanie wyświetlony ekran z logo firmy Dell, naciśnij kilkakrotnie klawisz <F8>, aby otworzyć okno Zaawansowane opcje rozruchu systemu Windows Vista.
- 2 Wybierz opcję **Repair Your Computer** (Napraw komputer).
Zostanie wyświetlone okno System Recovery Options (Opcje odzyskiwania systemu).
- 3 Wybierz układ klawiatury i kliknij **Next** (Dalej).
- 4 Aby uzyskać dostęp do opcji przywracania, zaloguj się jako użytkownik lokalny. Aby uzyskać dostęp do wiersza poleceń, wpisz słowo **administrator** w polu User name (Nazwa użytkownika) i kliknij przycisk **OK**.
- 5 Kliknij polecenie **Dell Factory Image Restore**.



UWAGA: W zależności od konfiguracji systemu, konieczne może być wybranie opcji **Dell Factory Tools** i **Dell Factory Image Restore**.

Zostanie wyświetlony ekran powitalny narzędzia Dell Factory Image Restore.

- 6 Kliknij przycisk **Next** (Dalej).
Zostanie wyświetlony ekran Confirm Data Deletion (Potwierdzenie usunięcia danych).
-  **OSTRZEŻENIE:** Jeśli nie chcesz dalej używać programu Factory Image Restore, kliknij przycisk **Cancel** (Anuluj).
- 7 Zaznacz kliknięciem pole wyboru, aby zatwierdzić czynność formatowania dysku twardego i przywrócenia ustawień fabrycznych systemu, a następnie kliknij przycisk **Next** (Dalej).
Proces przywracania rozpocznie się i może potrwać 5 lub więcej minut. Po całkowitym zakończeniu procesu przywracania systemu do ustawień fabrycznych zostanie wyświetlony odpowiedni komunikat.
- 8 Kliknij przycisk **Finish** (Zakończ), aby ponownie uruchomić komputer.

Korzystanie z nośnika z systemem operacyjnym

Przed rozpoczęciem

W przypadku planowania ponownej instalacji systemu Windows w celu naprawienia problemu z nowo zainstalowanym sterownikiem należy najpierw spróbować użyć funkcji przywracania sterowników urządzeń systemu Windows. Patrz „Przywracanie poprzedniej wersji sterownika urządzenia” na stronie 56. Jeśli proces Przywracania sterownika nie rozwiąże problemu, użyj funkcji System Restore (Przywracanie systemu), aby przywrócić system operacyjny do stanu, w jakim znajdował się przed zainstalowaniem nowego sterownika.



OSTRZEŻENIE: Przed rozpoczęciem instalowania należy wykonać kopie zapasowe wszystkich plików danych na głównym dysku twardej. W konwencjonalnych konfiguracjach dysków twardej, za główny dysk twardy uznaje się pierwszy dysk wykryty przez komputer.

Do ponownego zainstalowania systemu Windows wymagane są nośniki Dell™ *Operating System* (System operacyjny) i *Dell Drivers and Utilities* (Sterowniki i programy narzędziowe).



UWAGA: Dysk CD *Drivers and Utilities* (Sterowniki i programy narzędziowe) zawiera sterowniki, które były zainstalowane fabrycznie podczas montażu komputera. Do załadowania wszystkich wymaganych sterowników należy użyć nośnika *Dell Drivers and Utilities*. W zależności od miejsca, z którego komputer był zamówiony, nośniki *Dell Drivers and Utilities* (Sterowniki i programy narzędziowe) i *Operating System* (System operacyjny) mogą nie być dostarczane razem z komputerem.

Ponowna instalacja systemu Windows

Proces ponownej instalacji może potrwać od 1 do 2 godzin. Po ponownym zainstalowaniu systemu operacyjnego należy ponownie zainstalować sterowniki urządzeń, oprogramowanie antywirusowe i inne.

- 1 Zapisz i zamknij wszystkie otwarte pliki i zamknij wszystkie otwarte programy.
- 2 Włóż dysk zawierający *system operacyjny*.
- 3 Jeśli pojawi się komunikat *Install windows* (Zainstaluj system Windows), kliknij opcję **Zakończ**.
- 4 Uruchom ponownie komputer.

Gdy zostanie wyświetlone logo DELL, naciśnij natychmiast klawisz <F12>.

 **UWAGA:** W przypadku zbyt długiego oczekiwania i pojawienia się logo systemu operacyjnego należy zaczekać na wyświetlenie pulpitu systemu Microsoft® Windows®, a następnie wyłączyć komputer i spróbować ponownie.

 **UWAGA:** Kolejne kroki procedury zmieniają sekwencję rozruchową tylko na jeden raz. Przy następnym uruchomieniu komputer wykona sekwencję ładowania zgodnie z urządzeniami podanymi w programie konfiguracji systemu.

- 5 Po wyświetleniu listy urządzeń rozruchowych zaznacz opcję **CD/DVD/CD-RW Drive** (Napęd CD/DVD/CD-RW) i naciśnij klawisz Enter.
- 6 Naciśnij dowolny klawisz, aby aktywować funkcję **Boot from CD-ROM** (Uruchom z dysku CD-ROM), i wykonaj polecenia wyświetlane na ekranie, aby zakończyć instalację

Wyszukiwanie informacji

 **UWAGA:** Niektóre funkcje lub nośniki mogą być opcjonalne i mogą nie być dostarczane z danym komputerem. Niektóre funkcje lub nośniki mogą być niedostępne w pewnych krajach.

 **UWAGA:** Z komputerem użytkownika mogą być dostarczone dodatkowe informacje.

Dokument/Nośnik/Etykieta	Spis treści
<p>Znacznik serwisowy i Kod usług ekspresowych</p> <p>Komputer opatrzone znacznikiem serwisowym i kodem usług ekspresowych.</p>	<ul style="list-style-type: none"> Znacznik serwisowy pozwala zidentyfikować komputer podczas korzystania z witryny support.euro.dell.com lub kontaktowania się z pomocą techniczną. Kontaktując się z działem pomocy technicznej, należy wprowadzić kod usług ekspresowych, aby odpowiednio przekierować połączenie.
<p>Nośniki Drivers and Utilities (Sterowniki i programy narzędziowe)</p> <p>Nośniki <i>Drivers and Utilities</i> to dysk CD lub DVD, który mógł zostać dołączony do komputera.</p>	<ul style="list-style-type: none"> Program diagnostyczny do komputera Sterowniki do komputera <p>UWAGA: Aktualizacje sterowników i dokumentacji można znaleźć pod adresem support.euro.dell.com.</p> <ul style="list-style-type: none"> Oprogramowanie systemowe komputera przenośnego NSS (Notebook System Software) Pliki Readme <p>UWAGA: Na dysku mogą znajdować się pliki Readme, zawierające najnowsze informacje o zmianach technicznych, które zostały wprowadzone w komputerze, lub zaawansowane materiały techniczne, przeznaczone dla pracowników obsługi technicznej lub doświadczonych użytkowników.</p>

Dokument/Nośnik/Etykieta	Spis treści
<p>Nośnik z systemem operacyjnym (Operating System)</p> <p>Nośniki <i>Drivers and Utilities</i> (Sterowniki i programy narzędziowe) to dysk CD lub DVD, który mógł zostać dostarczony z komputerem.</p>	<p>Ponownie zainstalowano system operacyjny.</p>
<p>Dokumentacja dotycząca bezpieczeństwa, przepisów prawnych, gwarancji i wsparcia</p> <p>Informacje tego typu mogą być dostarczone z komputerem lub dostępne w trybie online.</p>	<ul style="list-style-type: none"> • Informacje gwarancyjne • Warunki sprzedaży (tylko w Stanach Zjednoczonych) • Instrukcje dotyczące bezpieczeństwa • Informacje dotyczące przepisów prawnych • Informacje dotyczące ergonomii • Umowa licencyjna dla użytkownika końcowego
<p>instrukcja serwisowa</p> <p><i>Instrukcja serwisowa</i> komputera jest dostępna w witrynie support.dell.com.</p>	<ul style="list-style-type: none"> • Jak wyjmować i wymieniać podzespoły • Jak konfigurować ustawienia systemowe • Rozwiązywanie problemów
<p>Przewodnik po technologiach firmy Dell</p> <p><i>Podręcznik technologii Dell</i> jest dostępny na dysku twardym i w witrynie support.dell.com.</p>	<ul style="list-style-type: none"> • Informacje o systemie operacyjnym • Korzystanie z urządzeń peryferyjnych i ich obsługa • Informacje o technologiach RAID, Internet, Bluetooth[®], e-mail itp.
<p>Etykieta licencji Microsoft Windows</p> <p>Etykieta licencji systemu Microsoft Windows jest umieszczona na komputerze.</p>	<ul style="list-style-type: none"> • Zawiera klucz produktu systemu operacyjnego.

Uzyskiwanie pomocy

Pomoc techniczna

 **PRZESTROGA:** Jeśli zajdzie potrzeba zdjęcia pokrywy komputera, należy najpierw odłączyć kable zasilania komputera oraz modemu od gniazdek elektrycznych.

W przypadku wystąpienia problemów z komputerem wykonaj poniższe czynności, aby zidentyfikować i rozwiązać problem:

- 1 Informacje dotyczące problemu występującego w komputerze i związanych z nim procedur można znaleźć w sekcji „Rozwiązywanie problemów” na stronie 48.
- 2 Zapoznaj się z częścią „Dell Diagnostics” na stronie 46, aby uzyskać informacje o uruchamianiu programu Dell™ Diagnostics.
- 3 Wypełnij formularz „Diagnostyczna lista kontrolna” na stronie 74.
- 4 Pomocą w trakcie procedur instalowania i rozwiązywania problemów służą rozmaite usługi elektroniczne firmy Dell dostępne w witrynie sieci Web pomocy technicznej firmy Dell (support.dell.com). Pełną listę usług elektronicznej pomocy technicznej firmy Dell można znaleźć w sekcji „Usługi online” na stronie 70.
- 5 Jeśli problem nie ustąpi po wykonaniu powyższych czynności, należy postępować zgodnie z instrukcjami zawartymi w sekcji „Kontakt z firmą Dell” na stronie 75.



UWAGA: Do działu pomocy technicznej należy dzwonić z aparatu telefonicznego znajdującego się niedaleko komputera lub bezpośrednio przy nim, aby pracownik pomocy technicznej mógł pomagać użytkownikowi podczas wykonywania wszystkich niezbędnych procedur.



UWAGA: System kodów Express Service Code (Kod usług ekspresowych) firmy Dell może nie być dostępny w każdym kraju.

Po odtworzeniu odpowiedniego monitu przez automatyczny system pomocy telefonicznej firmy Dell należy wprowadzić swój kod usług ekspresowych, aby przekierować połączenie bezpośrednio do właściwego personelu obsługi. Jeśli nie posiadasz kodu usług ekspresowych, otwórz folder **Dell Accessories** (Akcesoria firmy Dell), kliknij dwukrotnie ikonę **Express Service Code** (Kod usług ekspresowych) i postępuj zgodnie ze wskazówkami.

Informacje dotyczące korzystania z Pomocy technicznej można znaleźć w sekcji „Pomoc techniczna i Obsługa klienta” na stronie 70.



UWAGA: Niektóre z niżej wymienionych usług nie są dostępne poza kontynentalnym obszarem USA. Informacje o ich dostępności można uzyskać u lokalnego przedstawiciela firmy Dell.

Pomoc techniczna i Obsługa klienta

Serwis pomocy technicznej firmy Dell odpowiada na pytania użytkowników dotyczące sprzętu Dell™. Personel pomocy technicznej stara się udzielać użytkownikom szybkich i dokładnych odpowiedzi, korzystając z komputerowych rozwiązań diagnostycznych.

Aby skontaktować się z Pomocą techniczną firmy Dell, zapoznaj się z tematem „Zanim zadzwonisz” na stronie 73, a następnie przeczytaj informacje kontaktowe dotyczące swojego regionu lub przejdź do witryny support.dell.com.

Narzędzie DellConnect™

DellConnect jest prostym narzędziem umożliwiającym dostęp do usług w trybie online, które umożliwia pracownikowi działu obsługi i pomocy technicznej firmy Dell uzyskanie dostępu do komputera poprzez połączenie szerokopasmowe, dokonanie diagnostyki problemu i wykonanie naprawy pod nadzorem użytkownika. Aby uzyskać więcej informacji, przejdź do witryny support.dell.com i kliknij łącze **DellConnect**.

Usługi online

Z informacjami o produktach i usługach firmy Dell można zapoznać się w następujących witrynach:

www.dell.com

www.dell.com/ap (tylko w krajach Azji i Pacyfiku)

www.dell.com/jp (tylko w Japonii)

www.euro.dell.com (tylko w Europie)

www.dell.com/la (w krajach Ameryki Łacińskiej i Karaibów)

www.dell.ca (tylko w Kanadzie)

Aby uzyskać dostęp do pomocy technicznej firmy Dell, można odwiedzić następujące witryny lub wysłać wiadomość na jeden z następujących adresów e-mail:

- Witryny Pomocy technicznej firmy Dell
support.dell.com
support.jp.dell.com (tylko w Japonii)
support.euro.dell.com (tylko w Europie)
- Adresy e-mail Pomocy technicznej firmy Dell
mobile_support@us.dell.com
support@us.dell.com
la-techsupport@dell.com (tylko w krajach Ameryki Południowej i Karaibów)
apsupport@dell.com (tylko w krajach Azji i Pacyfiku)
- Adresy e-mail działów marketingu i sprzedaży firmy Dell
apmarketing@dell.com (tylko w krajach Azji i Pacyfiku)
sales_canada@dell.com (tylko w Kanadzie)
- Anonimowy serwer FTP (file transfer protocol)
ftp.dell.com
Zaloguj się jako użytkownik **anonymous**, a jako hasła użyj własnego adresu e-mail.

Usługa AutoTech

Dzwoniąc na numer automatycznej pomocy technicznej firmy Dell — AutoTech — można uzyskać zarejestrowane odpowiedzi na najczęściej zadawane pytania klientów firmy Dell dotyczące komputerów przenośnych i stacjonarnych.

Z usługą AutoTech należy się kontaktować przez telefon z wybieraniem tonowym, umożliwiającym użytkownikowi wybór tematów. Informacje dotyczące numeru telefonu dla danego regionu można znaleźć w sekcji „Kontakt z firmą Dell” na stronie 75.

Automatyczna obsługa stanu zamówienia

Stan dowolnego zamówionego produktu firmy Dell można sprawdzić w witrynie support.euro.dell.com lub przez kontakt z automatyczną obsługą stanu zamówienia. Automat zgłoszeniowy prosi użytkownika o podanie danych potrzebnych do zlokalizowania zamówienia i udzielenia informacji na jego temat. Informacje dotyczące numeru telefonu dla danego regionu można znaleźć w sekcji „Kontakt z firmą Dell” na stronie 75.

Problemy z zamówieniem

W przypadku problemów z zamówieniem, takich jak brak części, niewłaściwe części lub błędy na fakturze, należy skontaktować się z firmą Dell w celu uzyskania pomocy. Przed wybraniem numeru należy przygotować fakturę lub dokument dostawy. Informacje dotyczące numeru telefonu dla danego regionu można znaleźć w sekcji „Kontakt z firmą Dell” na stronie 75.

Informacje o produkcie

W witrynie sieci Web firmy Dell pod adresem www.dell.com można znaleźć informacje dotyczące dodatkowych produktów firmy Dell, a także złożyć zamówienie. Informacje dotyczące numeru telefonu dla danego regionu lub kontaktu z pracownikiem działu sprzedaży można znaleźć w sekcji „Kontakt z firmą Dell” na stronie 75.

Zwrot produktów w celu dokonania naprawy gwarancyjnej lub zwrotu pieniędzy

Wszystkie elementy, które mają być oddane zarówno do naprawy, jak i do zwrotu, należy przygotować zgodnie z poniższymi wskazówkami:

- 1 Zadzwoń do firmy Dell, aby uzyskać numer autoryzacji zwrotu materiału, a następnie napisz go wyraźnie w widocznym miejscu na zewnętrznej stronie pudełka.

Informacje dotyczące numeru telefonu dla danego regionu można znaleźć w sekcji „Kontakt z firmą Dell” na stronie 75. Dołącz kopię faktury oraz list opisujący przyczynę zwrotu.

- 2 Dołącz diagnostyczną listę kontrolną (patrz „Diagnostyczna lista kontrolna” na stronie 74) z wyszczególnieniem wykonanych testów oraz opisem komunikatów o błędach wyświetlanych w programie Dell Diagnostics (patrz „Kontakt z firmą Dell” na stronie 75).
- 3 W przypadku zwrotu dołącz wszystkie akcesoria, które przynależą do zwracanych urządzeń (kable zasilania, dyskietki z oprogramowaniem, przewodniki itd.).
- 4 Zapakuj sprzęt przeznaczony do zwrotu w oryginalne (lub odpowiadające oryginalnemu) opakowanie.

Koszt wysyłki pokrywa użytkownik. Użytkownik jest również odpowiedzialny za ubezpieczenie zwracanego produktu i bierze na siebie ryzyko ewentualnej jego utraty podczas wysyłki do firmy Dell. Paczki przesyłane z pobraniem przy doręczeniu (Collect On Delivery) nie są akceptowane.

Zwroty niespełniające powyższych warunków będą odrzucane przez firmę Dell i odsyłane do użytkownika.

Zanim zadzwonisz



UWAGA: Przed wybraniem numeru należy przygotować swój kod ESC (Express Service Code). Dzięki niemu automatyczny system telefoniczny firmy Dell może sprawniej obsługiwać odbierane połączenia. Konieczne może być podanie umieszczonego z tyłu lub na dole komputera numeru seryjnego.

Należy pamiętać o wypełnieniu diagnostycznej listy kontrolnej (patrz „Diagnostyczna lista kontrolna” na stronie 74) O ile to możliwe, przed rozmową z personelem firmy Dell należy włączyć komputer; należy dzwonić z aparatu telefonicznego znajdującego się przy komputerze lub w jego pobliżu. Personel obsługi może poprosić użytkownika o wpisanie pewnych poleceń na klawiaturze, przekazanie szczegółowych informacji podczas wykonywania operacji lub wykonanie innych czynności związanych z rozwiązywaniem problemów, które można wykonać tylko na komputerze. Należy także upewnić się, że jest dostępna dokumentacja komputera.



PRZESTROGA: Przed rozpoczęciem pracy wewnątrz komputera należy przeczytać instrukcje dotyczące bezpieczeństwa zamieszczone w *Przewodniku z informacjami o produkcie*.

Diagnostyczna lista kontrolna

Nazwisko i imię:

Data:

Adres:

Numer telefonu:

Znacznik serwisowy (kod kreskowy na tylnej części komputera):

Kod usług ekspresowych (kod ESC):

Numer autoryzacji zwrotu materiałów (jeżeli został on udostępniony przez pomoc techniczną firmy Dell):

System operacyjny i jego wersja:

Urządzenia:

Karty rozszerzeń:

Czy komputer użytkownika jest podłączony do sieci? Tak Nie

Sieć, wersja i karta sieciowa:

Programy i ich wersje:

Korzystając z instrukcji zamieszczonych w dokumentacji systemu operacyjnego, ustal zawartość systemowych plików startowych. Jeśli do komputera jest podłączona drukarka, wydrukuj poszczególne pliki. Jeśli nie dysponujesz drukarką, przed skontaktowaniem się z firmą Dell zapisz zawartość poszczególnych plików.

Komunikat o błędzie, kod dźwiękowy lub kod diagnostyczny:

Opis problemu oraz procedur wykonanych przez użytkownika w celu rozwiązania problemu:

Kontakt z firmą Dell

Klientów ze Stanów Zjednoczonych prosimy o kontakt pod numerem 800-WWW-DELL (800-999-3355).



UWAGA: W przypadku braku połączenia z Internetem informacje kontaktowe można znaleźć na fakturze, opakowaniu, paragonie lub w katalogu firmy Dell.

Firma Dell zapewnia kilka możliwości pomocy technicznej przez telefon i Internet. Ich dostępność może zależeć od kraju i produktu. Niektóre usługi mogą być niedostępne w danym regionie. Aby skontaktować się z działem sprzedaży, pomocy technicznej lub obsługi klienta firmy Dell:

- 1 Odwiedź witrynę support.dell.com.
- 2 Wybierz swój kraj lub region z umieszczonej na dole strony listy **Choose A Country/Region** (Wybierz kraj/region).
- 3 Kliknij umieszczone w lewej części strony polecenie **Contact Us** (Skontaktuj się z nami).
- 4 Wybierz odnośnik do odpowiedniej usługi lub funkcji pomocy technicznej.
- 5 Wybierz wygodną dla siebie metodę kontaktu z firmą Dell.

Indeks

D

- dane techniczne, 25
- Dell
 - kontakt, 75
- DellConnect, 70
- Diagnostyczna lista kontrolna, 74
- diagnostyka
 - Dell, 46
 - kody dźwiękowe, 38
- dokumentacja
 - Instrukcja serwisowa, 68
 - Przewodnik po technologiach firmy Dell, 68

F

- funkcja przywracania sterowników urządzeń, 56

I

- informacje dotyczące ergonomii, 68
- instrukcja serwisowa, 68

K

- kody dźwiękowe, 38
- Komunikaty o błędach, 39
- komunikaty o błędach
 - kody dźwiękowe, 38
- kontakt z firmą Dell, 75
- Kreator transferu plików i ustawień, 20
- kreatory
 - Kreator transferu plików i ustawień, 20
 - Kreator zgodności programów, 52

L

- lampka zasilania
 - stany, 49
- Licencja Microsoft Windows, 68

N

- nośnik Drivers and Utilities
 - program Dell Diagnostics, 46
- Nośnik Operating System (System operacyjny), 68
- Nośniki Drivers and Utilities (Sterowniki i programy narzędziowe), 57

O

- oprogramowanie
 - ponowna instalacja, 55-56
 - rozwiązywanie problemów, 52-53

P

- pamięć
 - rozwiązywanie problemów, 50
- połączenie internetowe
 - informacje, 17
 - konfiguracja, 18
 - opcje, 17
- pomoc techniczna
 - kontakt z firmą Dell, 75
- ponowna instalacja
 - napędy, 56
 - oprogramowanie, 56
- ponowna instalacja oprogramowania, 55
- problemy
 - przywracanie wcześniejszego stanu, 59
- Program Dell Diagnostics, 46
- przenoszenie informacji na nowy komputer, 20
- Przewodnik po technologiach firmy Dell, 68
- Przywracanie komputera, 62
- przywracanie systemu, 59
- Przywracanie z obrazu fabrycznego, 62, 64

R

- rozwiązywanie problemów, 37
 - blokowanie się, 51
 - kody dźwiękowe, 38-39
 - komputer nie reaguje na polecenia, 51
 - lampki zasilania, 37
 - niebieski ekran, 52
 - oprogramowanie, 51-53
 - pamięć, 50
 - program Dell Diagnostics, 46
 - przywracanie wcześniejszego stanu, 59
 - stany lampki zasilania, 49
 - zasilanie, 49
 - zgodność programów z systemem Windows, 52

S

- Setup, 15
- sprzęt
 - kody dźwiękowe, 38
 - program Dell Diagnostics, 46
- sterowniki, 55
 - identyfikacja, 55
 - ponowna instalacja, 56
- system operacyjny
 - nośnik, 65
 - ponowna instalacja, 68
 - przywracanie systemu, 59

U

- Uruchamianie programu Dell
Diagnostics z dysku
twardego, 47
- Uruchamianie programu Dell
Diagnostics z nośnika
Sterowniki i programy
narzędziowe., 47
- Usługa Technical Update Service
(aktualizacja techniczna), 53

W

- widok
przód, 7
- Windows Vista
 - Kreator zgodności programów, 52
 - ponowna instalacja, 68
 - przywracanie sterowników
urządzeń, 56
 - przywracanie systemu, 59
 - Przywracanie z obrazu
fabrycznego, 62
- Windows XP
 - Kreator transferu plików i
ustawień, 20
 - ponowna instalacja, 68
 - Przywracanie komputera, 62
 - przywracanie sterowników
urządzeń, 56
 - przywracanie systemu, 59

Z

- zasilanie
rozwiązywanie problemów, 49

